

YALI PARADA - YALI RAMO

FR **GUIDE D'INSTALLATION** ET D'UTILISATION

UNE GÉNÉRATION QUI TRANSFORME L'ÉVOLUTION EN RÉVOLUTION

CLASSE II - 230V - 50 HZ

NL **MONTAGE- EN BEDIENINGSHANDLEIDING**

EEN NIEUWE GENERATIE - GEEN EVOLUTIE MAAR REVOLUTIE

KLASSE II - 230V - 50 HZ

GB **INSTALLATION AND OPERATING MANUAL**

A NEW GENERATION THAT TURNS EVOLUTION INTO A REVOLUTION

CLASS II - 230V - 50 HZ



1

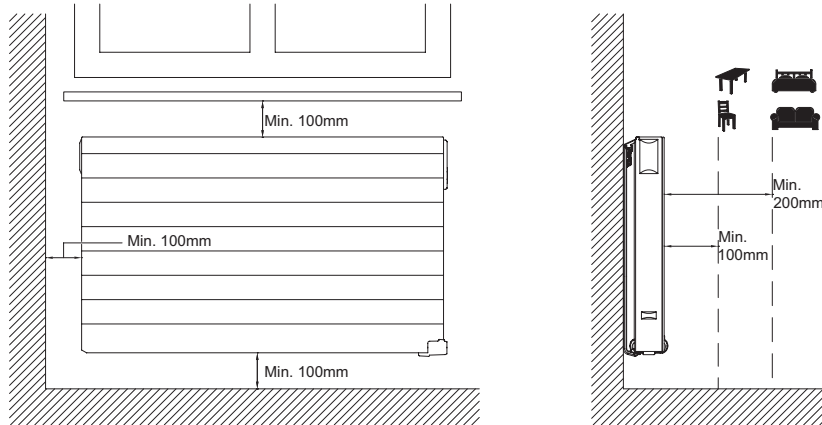

2

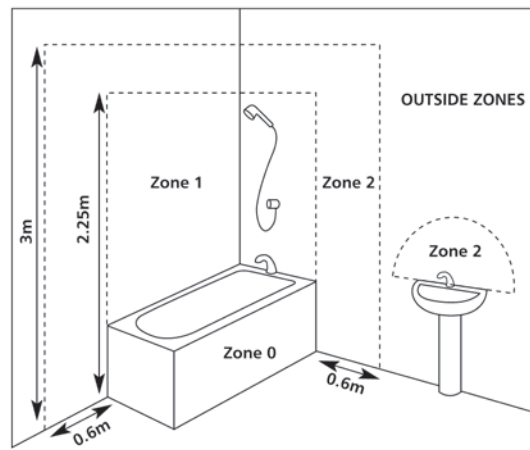

3A

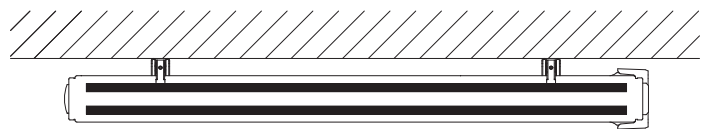

H (mm)	A (mm)	B (mm)	C (mm)
300	100-150	46	173
600	100-150	46	473

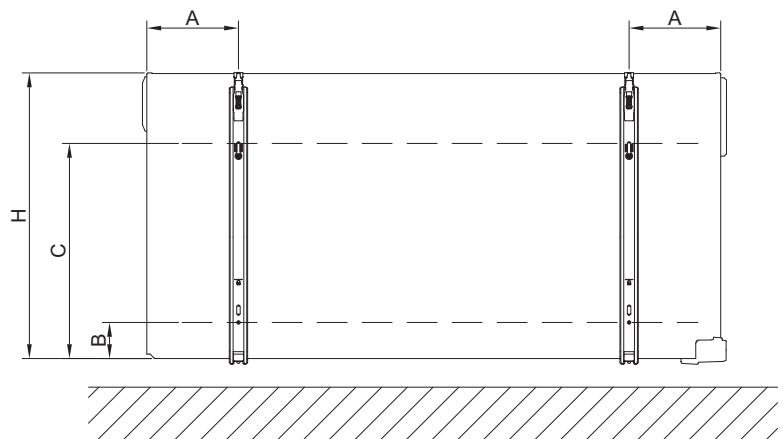

3B

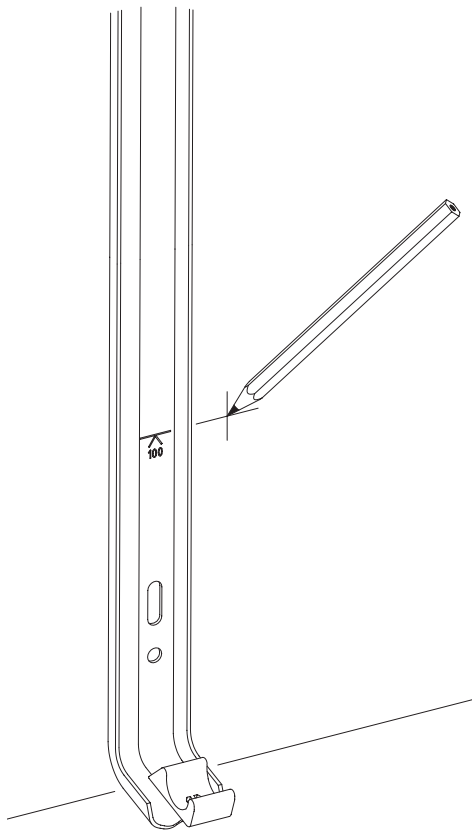

3C

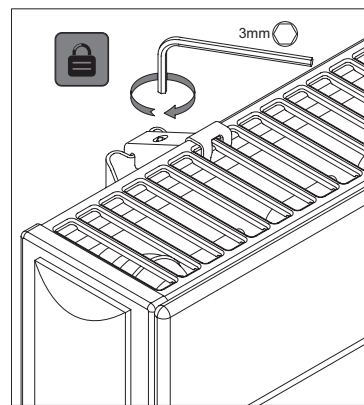
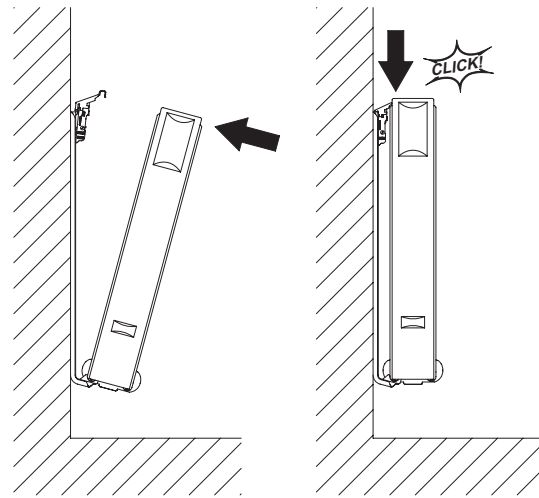

4A

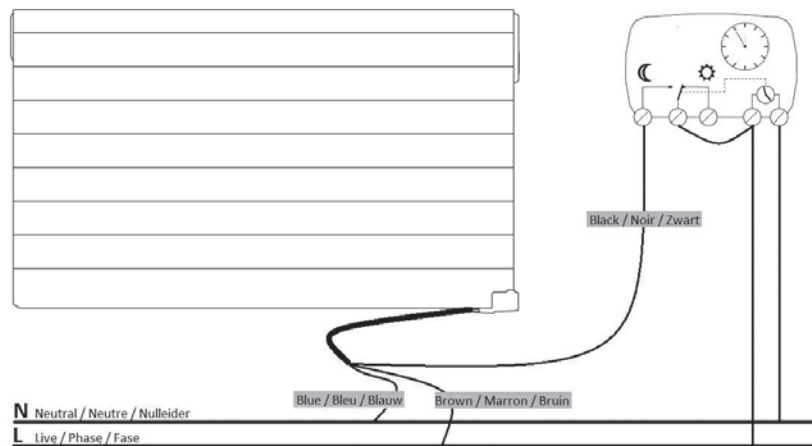

4B

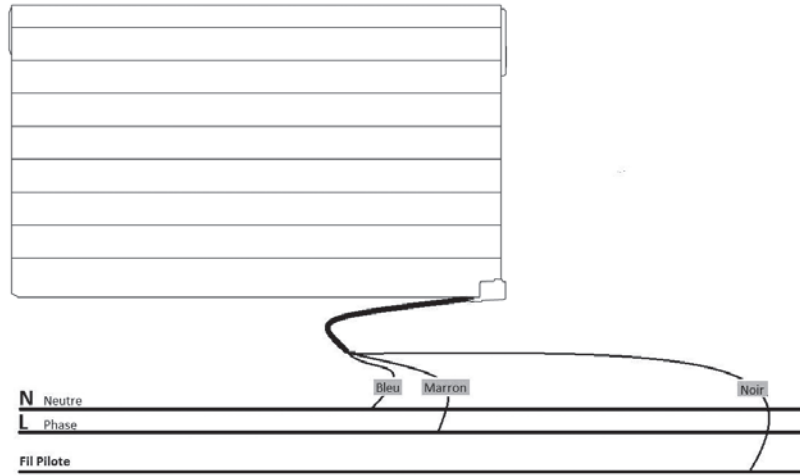

4C

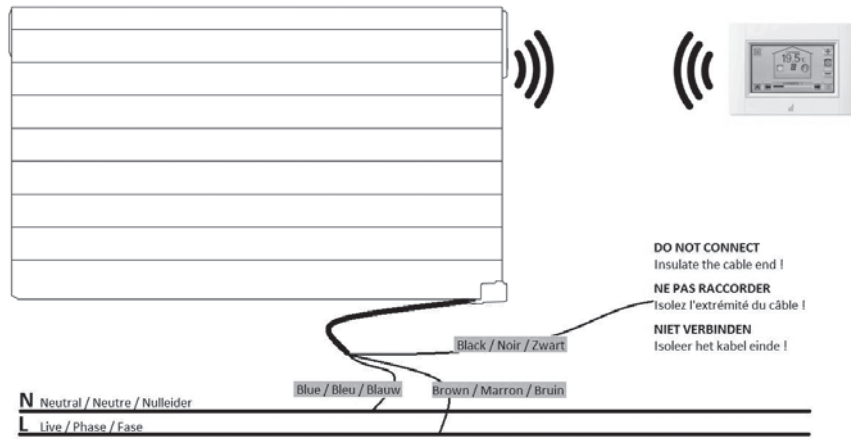

5A

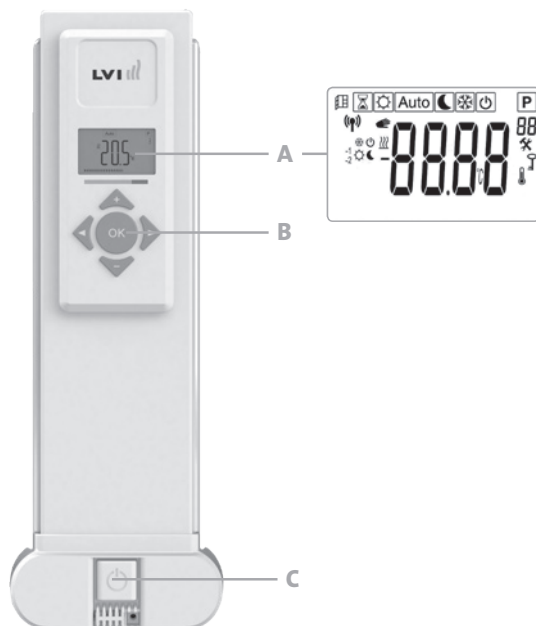

5B

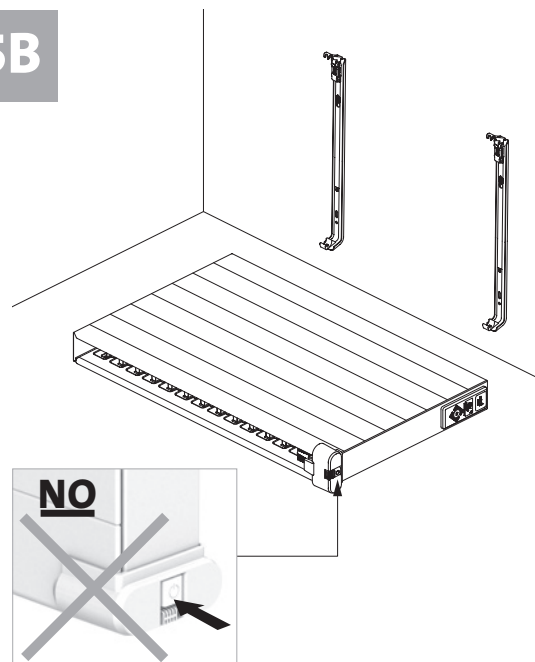

FR CONSIGNES DE SÉCURITÉ

Conformément au standard de sécurité EN 60335 le texte ci-dessous est obligatoire pour tous les produits électroniques et pas seulement pour les radiateurs.

Cet appareil peut être utilisé par des enfants de 8 ans et plus et par des personnes ayant des capacités physiques, sensorielles ou mentales réduites ou encore par des personnes manquant d'expérience et de connaissances si elles ont été encadrées ou guidées pour utiliser l'appareil en toute sécurité et comprennent les risques encourus. Les enfants ne joueront pas avec l'appareil. Le nettoyage et l'entretien par l'utilisateur ne seront pas effectués par des enfants à moins qu'ils aient plus de 8 ans et soient surveillés.

Garder l'appareil et son cordon hors de portée des enfants de moins de 8 ans. L'on devrait empêcher les enfants de moins de 3 ans de s'approcher de l'appareil à moins d'être constamment surveillés.

Les enfants âgés de 3 ans à 8 ans ne pourront allumer/éteindre l'appareil qu'à condition que celui-ci ait été placé ou installé dans sa position normale de fonctionnement et qu'ils aient été encadrés ou aient reçu des consignes pour utiliser l'appareil en toute sécurité et comprennent les risques encourus. Les enfants âgés de 3 ans à 8 ans ne brancheront pas, ne régleront pas et ne nettoieront pas l'appareil ni n'assureront son entretien.



FR

ATTENTION

CERTAINS COMPOSANTS DE CE PRODUIT PEUVENT DEVENIR TRÈS CHAUDS ET PROVOQUER DES BRÛLURES. UN SOIN PARTICULIER DEVRAIT ÊTRE PRIS QUAND DES ENFANTS OU DES PERSONNES VULNÉRABLES SE TROUVENT À PROXIMITÉ. POUR ÉVITER TOUT RISQUE DE SURCHAUFFE, NE PAS COUVRIR LE RADIATEUR. « NE PAS COUVRIR » SIGNIFIE QUE LE RADIATEUR NE DOIT PAS ÊTRE UTILISÉ POUR SÉCHER DES VÊTEMENTS EN LES PLAÇANT PAR EXEMPLE DIRECTEMENT SUR LE RADIATEUR.



FR

ÉLIMINATION DES DÉCHETS EN VERTU DE LA DIRECTIVE DEEE (2002/96/EC)

LE PICTOGRAMME SUR L'ÉTIQUETTE DU PRODUIT SIGNIFIE QUE L'ÉQUIPEMENT NE PEUT ÊTRE JETÉ AVEC LES AUTRES DÉCHETS, QU'IL FAIT L'OBJET D'UNE COLLECTE SÉLECTIVE EN VUE DE SA VALORISATION, RÉUTILISATION OU RECYCLAGE. EN FIN DE VIE, CET ÉQUIPEMENT DEVRA ÊTRE REMIS À UN POINT DE COLLECTE APPROPRIÉ POUR LE TRAITEMENT DES DÉCHETS ÉLECTRIQUES ET ÉLECTRONIQUES. EN RESPECTANT CES PRINCIPES ET EN NE JETANT PAS LE PRODUIT DANS LES ORDURES MÉNAGÈRES, VOUS CONTRIBUEREZ À LA PRÉSERVATION DES RESSOURCES NATURELLES ET À LA PROTECTION DE LA SANTÉ HUMAINE. POUR TOUTS RENSEIGNEMENTS CONCERNANT LES POINTS DE COLLECTE, DE TRAITEMENT, DE VALORISATION ET DE RECYCLAGE, VEUILLEZ PRENDRE CONTACT AVEC LES AUTORITÉS DE VOTRE COMMUNE OU LE SERVICE DE COLLECTES DES DÉCHETS, OU ENCORE LE MAGASIN OÙ VOUS AVEZ ACHETÉ L'ÉQUIPEMENT. CECI S'APPLIQUE AUX PAYS DANS LESQUELS LADITE DIRECTIVE EST ENTRÉE EN VIGUEUR.

1. INFORMATIONS GÉNÉRALES

- Cet appareil est un radiateur électrique scellé conçu pour une installation murale fixe.
- Cet appareil est conforme aux normes NF EN 60335-1 et NF EN 60335-2-30.
- Cet appareil est classe II d'isolation et résistant aux projections d'eau (IP44).
- Cet appareil est conforme à la Directive Européenne 2004/108/CE (Marquage CE sur tous les appareils).
- Cette unité est fournie avec un câble de raccordement des fixations murales et des vis.

2. INSTALLATION EMPLACEMENT

- Le radiateur doit être positionné horizontalement pour pouvoir fonctionner correctement.
- Le radiateur doit être installé conformément aux normes en vigueur. Les distances minimum telles qu'indiquées sur la figure 1 doivent être soigneusement respectées.
- Le radiateur peut être positionné en volume 2 (figure 2) de la salle de bain en veillant à ce qu'aucun organe de commande (bouton, interrupteur) ne soit accessible par une personne utilisant la baignoire ou la douche.
- Le radiateur doit être fixé sur le mur à l'aide des fixations murales fournies avec le radiateur.
- Il ne doit pas être situé au-dessous d'une prise électrique.

FIXATION

- Marquez la distance entre les fixations et les positions des trous de vis comme indiqué sur le tableau de la figure 3A. Sachez que les produits d'un longueur de 2000mm sont fournis avec une console supplémentaire qui doit être positionnée au milieu du produit.
- Notez que les consoles peuvent être utilisées pour mesurer la hauteur du bas de l'orifice de percement de la fixation, voir schéma 3B.
- Pour une installation correcte des radiateurs, il est primordial que la fixation de l'appareil soit effectuée de manière appropriée pour l'utilisation prévue ET toute mauvaise utilisation prévisible. Un nombre important

d'éléments doit impérativement être pris en compte avant de finaliser l'installation incluant la méthode de fixation pour sécuriser le radiateur sur le mur, le type et l'état du mur en lui-même ainsi que toutes contraintes ou poids potentiellement additionnel.

- Les fixations fournies sont uniquement adaptées pour des murs en bois massif, en briques, en béton ou en ossature bois dans laquelle la fixation est directement en contact avec la structure. Toutes les parois considérées ont une finition ne dépassant pas un maximum de 3 mm. Pour les parois ayant une constitution différente comme par exemple des briques creuses, merci de consulter votre installateur et/ou votre fournisseur spécialisé.

Dans tous les cas, il est fortement recommandé que l'installation soit effectuée par un installateur professionnel compétent ou des personnes de qualification similaire.

RACCORDEMENT

- L'installation électrique doit être conforme aux réglementations locales ou nationales.
- Le radiateur devrait être raccordé par un électricien compétent et qualifié. Veuillez consulter le diagramme dans la figure 4 pour la connexion du radiateur.
- Le radiateur doit être raccordé à l'alimentation électrique à l'aide du câble d'alimentation fixé à l'appareil. Cela devrait être effectué en utilisant un dispositif de coupure omnipolaire. La distance de séparation des contacts doit être d'au moins 3 mm.
- Si le radiateur est installé dans une salle de bain ou une salle de douche, il doit être protégé par un disjoncteur différentiel (RCD) avec un courant résiduel nominal ne dépassant pas 30 mA.
- Le radiateur est équipé d'une protection contre la surchauffe sans remise à zéro qui se déclenche dès que le radiateur surchauffe. Si le radiateur est retiré de ses supports muraux, même pour une courte période, il doit sans faute être désactivé, voir photo 5B. Cela peut avoir pour effet de déclencher la protection de surchauffe sans remise à zéro. Si la protection contre la surchauffe est déclenché, le fusible thermique devra être remplacé. Pour ceci contactez votre fournisseur.

3. FONCTIONNEMENT

Le bouton marche/arrêt est situé sur la partie inférieure du côté de la commande du radiateur (C, figure 5A). Le radiateur ne doit pas être mis en position «marche» avant qu'il ne soit correctement installé et fixé aux supports muraux (figure 3C). Lorsque le radiateur est en marche, l'écran LCD s'allume et tous les éléments s'affichent pendant quelques secondes, puis disparaissent et la version du logiciel s'affiche. Le produit passe alors en mode de réglage de l'heure. Si l'heure n'est pas réglée dans les 60 secondes qui suivent, elle prendra les valeurs par défaut de 00:00 et jour 1. Le mode «Confort» ou l'écran du mode de fonctionnement précédemment sélectionné apparaît. Le rétroéclairage s'éteint après 5 secondes.

• Affichage (A, figure 5A)

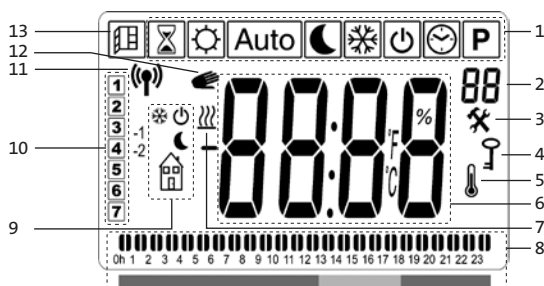

1. Modes de fonctionnement (le mode actif est encadré).
2. Limite de température du panneau avant, nombre de paramètres si l'icône «3» est affichée ou le numéro du programme sélectionné.
3. Menu installateur.
4. Indicateur de la fonction de verrouillage.
5. Indicateur «Température ambiante».
6. Zone d'affichage des températures, des paramètres ou de l'heure.
7. Indicateur de «demande de chaleur».
8. Indicateur du «Comportement» ou barre d'informations sur le programme.
9. Indicateur de mode en mode «Automatiques».
10. Indicateur du jour de la semaine.
11. Indicateur de «connexion RF» (avec Touch E3).
12. Symbole de main.
13. Indicateur de fonction «Fenêtre ouverte».

• Clavier (B, figure 5A)



- ▶ Touche de navigation droite
- ◀ Touche de navigation gauche
- + Touche plus
- Touche moins
- OK** Touche de validation

COMMENT RÉGLER L'HEURE

- Lors de la première mise en marche, la commande numérique passe en mode de réglage de l'heure.
- Il est également possible d'accéder au mode de réglage de l'heure en appuyant sur la touche «**OK**» pendant 3 secondes à partir de l'un des modes de chauffage.

REMARQUE: En cas de coupure de courant ou de la mise à l'arrêt de l'appareil, même pendant quelques secondes, le réglage de l'heure et du jour sera annulé.

REMARQUE: Vous ne pouvez pas accéder au mode de réglage de l'heure, si vous êtes connecté à la centrale «Touch E3».



- L'heure va clignoter. Réglez l'heure en appuyant sur les touches «+» ou «-», puis confirmez en appuyant sur la touche «**OK**».



- Les minutes vont clignoter. Réglez les minutes en appuyant sur les touches «+» ou «-», puis confirmez en appuyant sur la touche «**OK**».



- Le jour, dans la section 10 de l'écran LCD, va clignoter. Réglez le jour en appuyant sur les touches «+» ou «-», puis confirmez en appuyant sur la touche «OK».
- Le mode «Confort» ou l'écran du mode de fonctionnement précédemment sélectionné apparaît.

REMARQUE: Si l'heure n'est pas réglée dans les 60 secondes qui suivent, le mode «Confort» ou l'écran du mode de fonctionnement précédemment sélectionné apparaît.

GÉNÉRALITÉS

COMMENT PASSER D'UN MODE OPÉRATOIRE À UN AUTRE

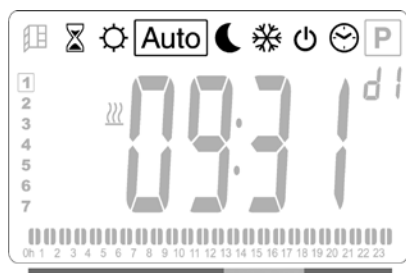

- Utiliser les touches de navigation gauche «◀» ou droite «▶» pour déplacer le curseur sur le mode de fonctionnement souhaité et appuyer sur «OK» pour confirmer votre choix.

COMMENT CHANGER LES TEMPÉRATURES RÉGLÉES DES MODES CONFORT, RÉDUIT OU PROTECTION CONTRE LE GEL

- En appuyant sur les touches «+» ou «-», la température de consigne commencera à clignoter et pourra être réglée au niveau de température souhaité.
- Attendre jusqu'à ce que la nouvelle température de consigne arrête de clignoter ou appuyer sur la touche «OK» pour confirmer.

REMARQUE: La température de confort doit toujours être supérieure à la température réduite. Si il est impossible de réduire la température de confort à la valeur désirée,

abaisser la température en mode Réduit à une valeur encore plus faible. Si il n'est pas possible d'augmenter la température réduite à la valeur désirée (maximum 19°C), augmenter la température en mode confort à une valeur encore plus haute.

COMMENT VISUALISER LA TEMPÉRATURE AMBIANTE MESURÉE



- Appuyez deux fois sur la touche «OK». L'écran s'allume après la première pression et suite à la deuxième pression, la température ambiante mesurée s'affiche avec l'icône de température ambiante, dans la section 5 de l'écran LCD.
- L'écran reviendra automatiquement au mode de fonctionnement actif après 8 secondes.

CHAUFFAGE

- Lorsque le radiateur chauffe, l'icône est constamment affichée dans la section 7 de l'écran LCD. Lorsque le radiateur régule, l'icône peut ne pas être affichée constamment en fonction de la demande de chauffage requise.

RADIATEUR INDÉPENDANT

MODE CONFORT

Ce mode doit être utilisé pendant les périodes d'occupation normale.

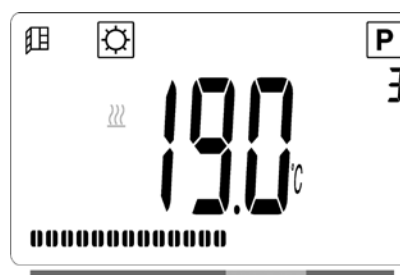

Valeur par défaut: 19,0°C

MODE RÉDUIT 

Ce mode doit être utilisé la nuit ou quand la maison est inoccupée pendant quelques heures ou plus.



Valeur par défaut: 15,5°C

MODE AUTOMATIQUE 

Ce mode est destiné à être utilisé en combinaison avec un programmeur externe ou avec le programmeur intégré. Si le radiateur est utilisé sans programmeur externe, il va suivre le préréglage sélectionné ou le programme défini par l'utilisateur.

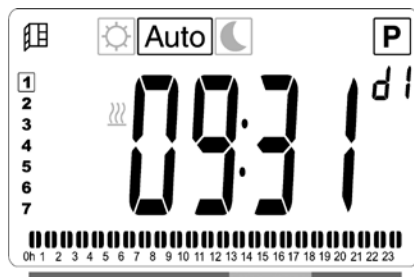

Valeur par défaut: 19,0°C

MODE HORS GEL 

Ce mode doit être utilisé quand la maison est inoccupée pendant de longues périodes.

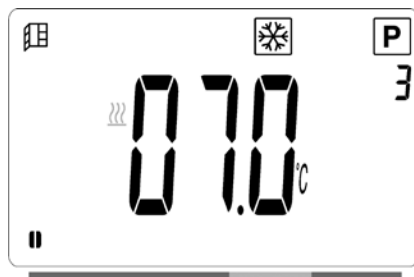

Valeur par défaut: 7,0°C

MODE VEILLE 

Dans ce mode, le radiateur est mis à l'arrêt et l'inscription «OFF» s'affiche sur l'écran LCD.



- Le radiateur ne recevra plus de signaux d'un programmeur câblé.
- Vous pouvez vérifier la température ambiante mesurée à n'importe quel moment en appuyant deux fois sur la touche «OK».

ATTENTION: Sachez que si votre maison n'est pas chauffée, vos canalisations pourraient geler. Pour protéger le produit et la maison à des températures très basses, nous vous recommandons d'utiliser le mode « Hors gel ».

ATTENTION: Dans ce mode les radiateurs sont encore reliés au réseau électrique.

MODE DE SÉLECTION DE PROGRAMMES 

REMARQUE: Il est impossible d'accéder au mode de sélection de programmes lorsque le radiateur est connecté à la LVI Touch E3, vu que le symbole de l'horloge  est rendu indisponible.

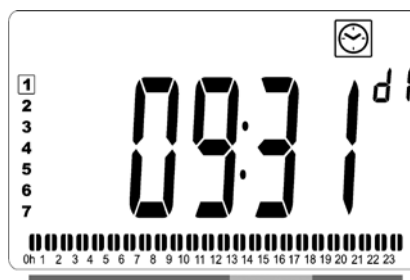
SÉLECTION D'UN PROGRAMME

- Utilisez les touches «+» ou «-» pour sélectionner l'un des programmes prédéfinis allant de d1 à d9 (figure 6) ou l'un des programmes définis par l'utilisateur allant de U1 à U4. Le numéro du programme va clignoter. La séquence du programme pour la journée en cours est affichée en bas de l'écran. Appuyez sur la touche «OK» pour confirmer le programme à suivre.

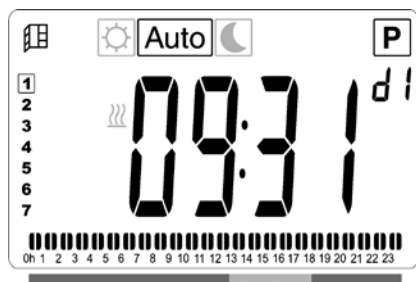

- Après confirmation, la commande revient au mode Automatique.

DÉFINIR UN PROGRAMME UTILISATEUR

REMARQUE: Une fois enregistrés, les programmes définis par l'utilisateur restent sauvegardés même en cas de coupure de courant. Toutefois, l'heure sera réinitialisée à 00:00 et le jour 1 lorsque l'alimentation revient, alors si elle n'est pas réglée, l'appareil peut ne pas chauffer aux heures prévues.

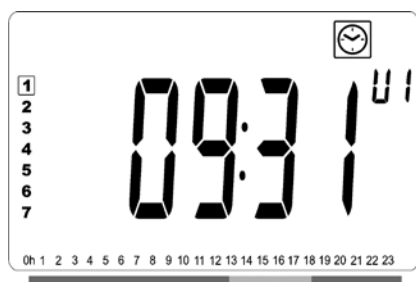

- Utilisez les touches «+» ou «-» pour sélectionner un programme défini par l'utilisateur à modifier, allant de U1 à U4, ensuite appuyez sur la touche «OK» pendant 3 secondes.

REMARQUE: Si un programme défini par l'utilisateur a déjà été créé et enregistré, il sera remplacé par le programme nouvellement défini par l'utilisateur lorsque celui-ci est sauvegardé.

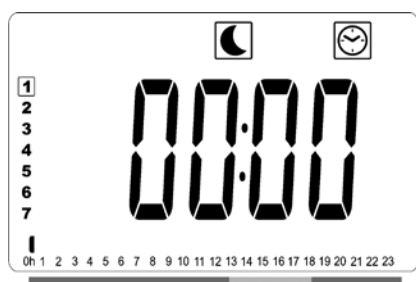

- L'écran ci-dessus sera affiché, où le symbole ☾, l'heure 00:00 et le segment de l'heure dans la barre d'informations du programme en bas de l'écran clignoteront en continu.

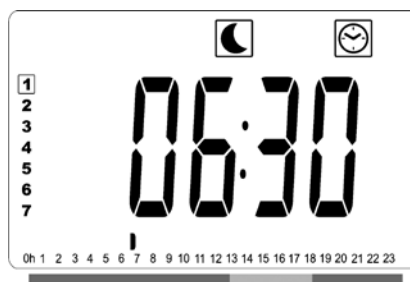

- Utilisez les touches «+» et «-» pour régler l'heure d'arrêt de la première période en mode Réduit.
- En suivant le temps écoulé, le segment clignotant sur la barre d'informations du programme se déplacera horizontalement le long de l'échelle de temps en fonction de l'heure.

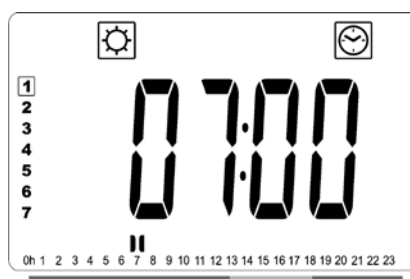

- Appuyez sur la touche «OK» pour confirmer l'heure à laquelle le radiateur passera du mode Réduit au mode Confort. Le symbole ☀ commence à clignoter au lieu du symbole ☾, signifiant le début de la période du mode Confort.

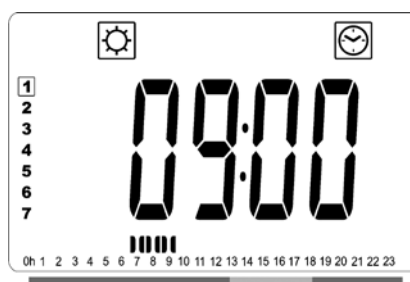

- Utilisez les touches «+» ou «-» pour régler l'heure d'arrêt de la première période en mode Confort. Les segments de la barre d'informations du programme vont s'afficher pour indiquer la période en mode Confort.



- Appuyez sur la touche «OK» pour confirmer l'heure à laquelle le radiateur passera du mode Confort au mode Réduit. Le symbole ☾ commence à clignoter au lieu du symbole ☀, signifiant le début de la période du mode Réduit.

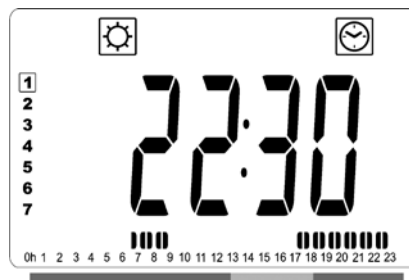

- Utilisez les touches «+» et «-» pour régler l'heure d'arrêt de cette période en mode Confort. Les segments de la barre d'informations du programme vont s'afficher pour indiquer la période en mode Confort.

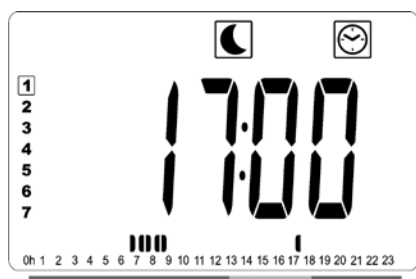

- Utilisez les touches «+» et «-» pour régler l'heure d'arrêt de cette période en mode Réduit.

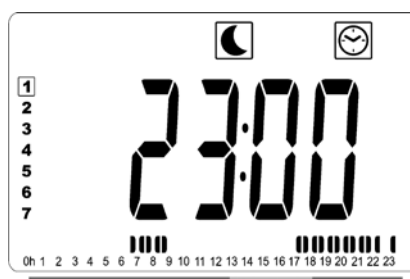

- Appuyez sur la touche «OK» pour confirmer l'heure à laquelle le radiateur passera du mode Confort au mode Réduit. Le symbole ☾ commence à clignoter au lieu du symbole ☀, signifiant le début de la période du mode Réduit.
- S'il est nécessaire de programmer plus de deux périodes en mode Confort, répétez les étapes précédentes.

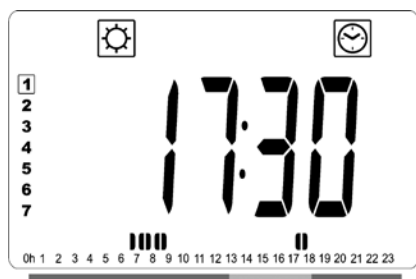

- Appuyez sur la touche «OK» pour confirmer l'heure à laquelle le radiateur passera du mode Réduit au mode Confort. Le symbole ☀ commence à clignoter au lieu du symbole ☾, signifiant le début de la période du mode Confort.



- Lorsque toutes les périodes Confort ont été définies, utilisez la touche «+» pour avancer au-delà de «23:30». L'écran ci-dessus s'affichera, demandant si le programme qui vient d'être défini pour ce jour doit être copié pour le jour suivant.
- Pour copier le programme pour le jour suivant, appuyez sur la touche «OK». Appuyez sur la touche «OK» pour copier le programme sur d'autres jours.

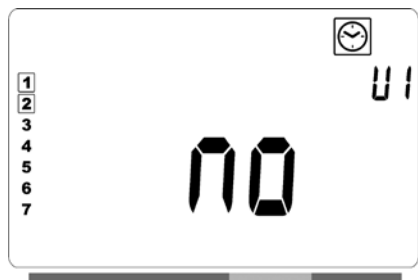

- Si un programme différent doit être défini pour le jour suivant, appuyez sur la touche «+» ou «-» jusqu'à ce que l'inscription «no» soit affichée. Appuyez sur la touche «OK» pour confirmer.

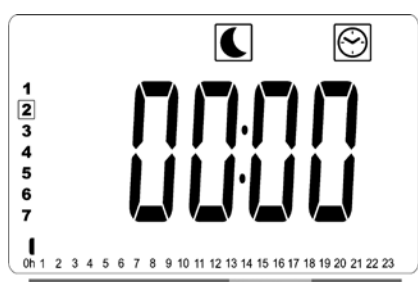

- Le numéro du jour sera incrémenté au jour suivant et l'heure sera remise à «00:00».



- Lorsque tous les jours ont été définis, l'inscription «SAVE» sera affichée. Pour enregistrer le programme, appuyez sur la touche «OK» pour confirmer.
- Si le programme ne doit pas être sauvegardé, afin d'éviter de supprimer tout autre programme préalablement défini par l'utilisateur, appuyez sur la touche représentant une flèche vers la gauche «◀». L'écran revient alors à l'écran de sélection de programmes.

RADIATEUR CONNECTÉ À UNE HORLOGE CENTRALE PAR UN FIL OU CONNECTÉ SANS FIL À UNE CENTRALE LVI TOUCH E3

- Lorsque le radiateur est connecté à un programmeur filaire, le mode Auto doit être sélectionné sur le radiateur afin qu'il suive les commandes du programmeur.

REMARQUE: Le programme de préréglage d1 doit être sélectionné.

CENTRALE DE PROGRAMMATION CÂBLÉ 2 ORDRES (figure 4A)

MODE AUTOMATIQUE Auto

- ☀ Le mode confort/température est actif. L'icône ☀, dans la section 1 de l'écran LCD, est constamment affichée.
- 🌙 Le mode réduit/température est actif. L'icône 🌙, dans la section 9 de l'écran LCD, clignote et le symbole 🏠 est constamment affiché.

CENTRALE DE PROGRAMMATION CÂBLÉ 6 ORDRES (figure 4B)

MODE AUTOMATIQUE Auto

- ☀ Le mode confort/température est actif. L'icône ☀, dans la section 1 de l'écran LCD, est constamment affichée.
- 🌙 Le mode réduit/température est actif. L'icône 🌙, dans la section 9 de l'écran LCD, clignote et le symbole 🏠 est constamment affiché.
- ❄ Le mode protection contre le gel/température est actif. L'icône ❄, dans la section 9 de l'écran LCD, clignote et le symbole 🏠 est constamment affiché.
- ⏻ Le mode veille est actif. L'icône ⏻, dans la section 9 de l'écran LCD, clignote et le symbole 🏠 est constamment affiché.
- ⁻¹☀ Le mode confort/température -1 °C est actif. L'icône ⁻¹☀, dans la section 9 de l'écran LCD, clignote et le symbole 🏠 est constamment affiché.
- ⁻²☀ Le mode confort/température -2°C est actif. L'icône ⁻²☀, dans la section 9 de l'écran LCD, clignote et le symbole 🏠 est constamment affiché.



LVI TOUCH E3 (figure 4C)

- Lorsque le radiateur est associé à une centrale Touch E3, il suit toutes les commandes provenant de cette dernière, même s'il n'est pas en mode Auto.
- Veuillez consulter les instructions fournies avec la centrale Touch E3 et la section 4 de ce manuel pour savoir comment associer le radiateur et la centrale Touch E3.

AUTRES FONCTIONS

FONCTION MINUTERIE

La fonction minuterie vous permet de ne pas tenir compte des réglages programmés (température et mode de fonctionnement) pour une période déterminée, à partir du moment où la fonction minuterie est activée.

- Déplacez le curseur cadre jusqu'à l'icône.
- Confirmez votre choix avec la touche «OK».
- Réglez la température souhaitée en utilisant les touches «+» et «-» et validez avec la touche «OK».
- Ajustez la période en utilisant les touches «+» et «-» entre 1 heure et 44 jours. Validez avec la touche «OK».
- L'icône du minuteur  commencera à clignoter et la température souhaitée ainsi que l'icône représentant une main  sont affichées jusqu'à la fin de la période définie.
- Si vous voulez arrêter le programme avant la fin de la période, sélectionnez un autre mode utilisant les flèches de navigation «◀» gauche ou à droite «▶» et validez avec la touche «OK».

LIMITE DE TEMPÉRATURE DU PANNEAU AVANT

Le réglage de la puissance peut être utilisé pour limiter la puissance de l'élément chauffant dans le panneau avant et par conséquent sa température de surface.

- Déplacez le curseur cadre vers l'icône .
- Confirmez votre choix avec la touche «OK».
- Utilisez les touches «+» ou «-» pour modifier la puissance du panneau avant de 100% (Indice 3 en section 2 du LCD - réglage d'usine) à 70 (Indice 2 en section 2 du LCD) ou 55% (Indice 1 en section 2 du LCD) (correspondant à une température de surface maximale de 90, 75 ou 60°C) et confirmez avec la touche «OK».
- Le thermostat reviendra au mode «CONFORT».
- L'écran montrera alors en haut à droite (section 2 du LCD) l'indice qui correspond à la température de surface maximale du panneau avant.

REMARQUE: En vue d'utiliser de façon permanente le radiateur à 60°C ou 75°C au maximum, le facteur de correction suivant devrait être appliqué pour la puissance.

INDICE DANS LA SECTION 2	TEMPÉRATURE DE SURFACE	PANNEAU SIMPLE	PANNEAU DOUBLE
1	~60°C max	~ 0.55	~ 0.80
2	~75°C max	~ 0.70	~ 0.90
3	~90°C max	1	1

Par exemple, un panneau simple 1000 Watt programmé à la puissance correspondant à 75°C produira 700 Watt au maximum. Un panneau double 1000 Watt programmé à la puissance correspondant à 60°C produira 800 Watt au maximum. Ces valeurs devraient être prises en compte lors du choix du nombre et du type de panneaux pour couvrir les pertes calorifiques calculées.

FONCTION DE VERROUILLAGE

Utiliser la fonction de verrouillage pour éviter toute modification de vos réglages (dans une chambre d'enfant, un espace public, etc.)

- Pour activer la fonction de verrouillage des touches, appuyez d'abord sur la touche «OK» en continu et simultanément sur les flèches de navigation gauche «◀» et droite «▶».
- L'icône représentant une clé , dans la section 4 de l'écran LCD, sera affichée sur l'écran.
- Répéter la même procédure pour déverrouiller le clavier. Cette fonction est disponible pour tous les modes de fonctionnement.

INDICATEUR DE COMPORTEMENT

Il s'agit de la barre en bas de l'écran LCD qui donne une indication visuelle sur l'énergie en fonction du réglage de la température actuelle.

Rouge = haute

Orange = moyen

Vert = faible consommation d'énergie

Plus vous augmentez le réglage de la température, plus la barre d'indication s'étendra. Ce sera l'effet inverse si vous diminuez le réglage de la température.

REMARQUE: L'indicateur du «Comportement» est remplacé par la barre d'informations du programme en mode Automatique.

4. MENU INSTALLATEUR

Le thermostat dispose d'un menu de paramètres. Pour accéder à ce menu, maintenez la touche «OK» enfoncée pendant 6 secondes. Au bout de 3 secondes, l'écran de réglage de l'horloge apparaît, mais continuez à maintenir la touche «OK» enfoncée pendant toute la période de 6 secondes jusqu'à ce que l'icône , dans la section 3 de l'écran LCD, et l'inscription «rFi» s'affichent sur l'écran.

Les paramètres peuvent être sélectionnés à l'aide des touches de navigation vers la gauche «▶» et vers la droite «◀». Une fois le paramètre requis est affiché, appuyez sur la touche «OK». Modifiez les paramètres avec les touches «+» ou «-» et confirmez votre réglage avec la touche «OK».

Pour sortir du menu choisir le paramètre « End » et appuyez sur « OK ».

VALEUR PAR DÉFAUT & AUTRES POSSIBILITÉS

00 rFi : APPAIRAGE CENTRALE DE PROGRAMMATION - RADIATEUR

Appuyez sur «OK» pour commencer la procédure d'appairage. Sélectionnez avec «+» ou «-» le type de communication radio et validez en appuyant sur «OK».

- **rf.un** : communication unidirectionnelle - NON UTILISÉE.
- **rf.bi** : communication bidirectionnelle avec la centrale de programmation Clever Touch E3 LVI . Le thermostat numérique communique à la Touch E3 l'état et la consommation d'énergie.

Le rétroéclairage est alors éteint et les chiffres vont tourner montrant que le thermostat numérique est en attente d'un signal de liaison radio de la Touch E3 (appuyer sur «◀» pour annuler l'initialisation de la radio). Quand le signal d'appairage est reçu, l'appairage est sauvegardé, le thermostat numérique revient alors en mode automatique.

REMARQUE: le jumelage des appareils peut être très rapide et les chiffres à peine visibles.

01 DEG : TYPE DE DEGRÉS AFFICHÉS

Appuyez sur «OK» pour saisir ce paramètre.

Sélectionnez avec «+» ou «-» et validez en appuyant sur «OK»:

°C = Celsius

°F = Fahrenheit

02 __. : CALIBRAGE DE LA SSONDE INTERNE

Le calibrage doit être fait après avoir travaillé 1 journée avec la même température de consigne selon la description suivante:

Mettre un thermomètre dans la pièce à 1,5 m de distance du sol (comme le thermostat) et vérifier la température réelle de la pièce au bout d'une heure. Quand vous saisissez le paramètre de calibrage, la valeur réelle s'affiche.

Pour entrer la valeur indiquée sur le thermomètre , utilisez les touches «+» ou «-» afin de saisir la valeur réelle. À ce stade, le symbole de la main  sera affiché et la valeur clignote. Appuyez sur «OK» pour confirmer et enregistrer. Si vous avez besoin d'effacer un étalonnage déjà sauvegardé, utilisez les touches «-» ou «+» pour modifier la valeur, même juste de 1°C , puis appuyez sur la touche de navigation de gauche «◀» . Le symbole de la main va disparaître et la valeur calibrée de la température sera affichée.

REMARQUE: Seul l'élément chauffant géré par le thermostat doit être utilisé pendant la phase entière de calibrage. Veillez à ne pas avoir de source de chaleur secondaire dans la même pièce pendant une période antérieure de 24 heures.

03 SrC : COMMANDE SÉQUENTIELLE DES PANNEAUX AVANT ET ARRIÈRE

Appuyez sur «OK» pour saisir ce paramètre. Sélectionnez avec «+» ou «-» et validez en appuyant sur « OK » :

no: fonction double régulation hors-service (Avant = Arrière).

YES: La fonction de commande séquentielle est activée . La chaleur produite est envoyée en priorité au panneau avant pour optimiser la chaleur rayonnante . L'élément chauffant au dos sera activé si la température est d'un degré au-dessous du point de consigne , agissant alos comme un booster.

REMARQUE: La température du panneau arrière peut être considérablement inférieure à la face avant lorsque cette fonction est activée.

04 VERSION LOGICIELLE

Présentation de la version du logiciel du thermostat digital.

05 Wind: FONCTION FENÊTRE OUVERTE

(l'inscription «Wind» est affichée)

Appuyez sur «OK» pour saisir ce paramètre. Sélectionnez avec «+» ou «-» et validez en appuyant sur «OK»:

no: la fonction de détection de fenêtre ouverte est désactivée.

YES: la fonction de détection de fenêtre ouverte est activée. L'icône , dans la section 13 de l'écran LCD, est constamment affichée.

Cette fonction mettra le radiateur réglé sur n'importe quel mode actif en mode «Hors gel» quand une fenêtre ouverte est détectée (la température ambiante chute de plus de 2°C en 10 minutes). L'icône fenêtre ouverte commencera à clignoter et continuera à le faire tant que la fonction sera active.

Pour revenir au mode antérieur ou automatique, appuyez deux fois sur la touche «OK». Si aucune intervention manuelle est détectée, le radiateur vérifiera automatiquement, après 30 minutes, si la température ambiante a augmenté (la fenêtre a été fermée) et si oui, reviendra automatiquement au mode de fonctionnement précédent ou au mode automatique.

06 ItCS : MISE EN MARCHÉ ADAPTATIVE

Appuyez sur «OK» pour saisir ce paramètre. Sélectionnez avec «+» ou «-» et validez en appuyant sur «OK»:

no: fonction de mise en marche adaptative désactivée. Le chauffage pour atteindre la température définie pour le mode Confort commencera à l'heure programmée.

YES: fonction de mise en marche adaptative activée. Le chauffage commencera au moment optimal estimé afin d'atteindre la température définie pour le mode Confort à l'heure programmée.

REMARQUE: Les heures de début du chauffage varient pour chaque période de chauffage lorsque cette fonction est activée.

07 SLA : (non utilisé)

Le réglage en usine est mis sur «no» et ne doit pas être modifié.

08 CLr : RÉGLAGE D'USINE

Appuyez sur la touche «OK» et la maintenir enfoncée pendant 6 secondes pour remettre les températures de consigne et les paramètres utilisateur de ce menu aux réglages d'usine par défaut.

REMARQUE: L'association avec la Touch E3 sera annulée.

L'écran s'affichera vide, l'écran LCD s'allume et tous les éléments s'affichent pendant quelques secondes, puis disparaissent et la version du logiciel s'affiche. Le produit passe alors en mode de réglage de l'heure. Si l'heure n'est pas réglée dans les 60 secondes qui suivent, elle prendra les valeurs par défaut de 00:00 et jour 1. L'écran du mode «Confort» apparaît.

09 End : SORTIE DU MENU PARAMÈTRES

Appuyez sur la touche «OK» pour sortir du menu d'installation paramètres et revenir au fonctionnement normal.

5. ENTRETIEN, RÉPARATION ET ÉLIMINATION

- **ATTENTION:** Couper l'alimentation électrique avant d'effectuer tout travail d'entretien.
- Le produit devrait être nettoyé à l'aide d'un chiffon doux et humide. Ne PAS utiliser de produits de nettoyage chimiques ou abrasifs car ils endommageront la surface.
- Le radiateur est équipé d'une protection anti-surchauffe qui ne peut être réinitialisée (rupture de fusible). Cette protection anti-surchauffe coupe le courant si le radiateur devient trop chaud (par ex. quand couvert).
- Si le cordon d'alimentation est endommagé, il doit être remplacé par le fabricant, son réparateur agréé ou des personnes similairement qualifiées afin d'éviter tout risque.
- Le radiateur est rempli d'une quantité précise d'huile végétale donc biodégradable. Toutes réparations nécessitant d'ouvrir le radiateur ne devront donc être effectuées que par le fabricant ou son réparateur agréé.

- Veuillez contacter le fabricant ou son distributeur en cas de fuite.
- Au moment de mettre le radiateur au rebut, suivre les réglementations concernant l'élimination de l'huile.

6. GARANTIE

Ce produit est couvert par une garantie de 10 ans, sauf pour les composants électriques et électroniques, qui sont couverts par une garantie de 2 ans.

7. CARACTÉRISTIQUES TECHNIQUES

ENVIRONNEMENT :	
- Température de fonctionnement	-30°C à +50°C
- Température de stockage	-30°C à +70°C
RÉGLAGE PLAGE DE TEMPÉRATURE :	
- Mode confort,	+5,5°C à +30,0°C, doit être plus haut que mode réduit.
- Mode réduit	+5,0°C à +19,0°C, doit être plus bas que mode confort.
- Mode hors gel	+5,0°C à +10,0°C
ISOLATION ÉLECTRIQUE	Classe II
PROTECTION ÉLECTRIQUE	IP44
ALIMENTATION ÉLECTRIQUE	230 VAC - 50 HZ
DIRECTIVES & STANDARDS : Ce produit a été conçu pour être en conforme aux Directives et Normes suivantes.	<ul style="list-style-type: none"> • EN 60730-1 • EN 60335-1 • EN 60335-2-30 • EN 62233 • EN 55014-1 • EN 55014-2 • EN 61000-3-2 • EN 61000-3-3 • EN 60529 • LV Directive 2006/95/CE • EMC Directive 2004/108/CE • R&TTE Directive 1999/5/CE • RoHS Directive 2002/95/CE • ECO Directive 2009/125/CE
CERTIFICATS	<ul style="list-style-type: none"> • NF Electricité Sécurité • NF Electricité Performance *** (Hauteur limitée à 600 mm)

VEILIGHEIDS INFORMATIE

Naar aanleiding van veiligheidsnorm EN 60335 is de onderstaande tekst verplicht voor alle elektrische producten - niet alleen voor radiatoren.

Dit toestel mag niet gebruikt worden door kinderen jonger dan 8 jaar, personen met verminderde fysieke, zintuiglijke of mentale vaardigheden, of personen die niet over de nodige ervaring of kennis beschikken, tenzij ze worden bijgestaan door een persoon die instaat voor hun veiligheid of als ze vooraf de nodige instructies hebben gekregen om het toestel veilig te kunnen gebruiken en de mogelijke gevaren begrijpen. Men dient er op toe te zien dat kinderen niet met het toestel spelen. Kinderen mogen het toestel niet reinigen of er onderhoud aan plegen, tenzij ze ouder zijn dan 8 jaar en onder toezicht staan.

Het toestel en de voedingskabel dienen buiten het bereik gehouden te worden van kinderen jonger dan 8 jaar.

Tenzij ze voortdurend onder toezicht staan, mogen kinderen jonger dan 3 jaar niet in de buurt van de unit komen. Kinderen tussen de 3 en 8 jaar mogen het toestel alleen in- en uitschakelen op voorwaarde dat het toestel in de normale positie geplaatst/geïnstalleerd is, en indien ze worden bijgestaan door een persoon die instaat voor hun veiligheid of als ze vooraf de nodige instructies hebben gekregen om het apparaat veilig te kunnen gebruiken en de mogelijke gevaren begrijpen. Kinderen tussen de 3 en 8 jaar mogen het toestel niet aansluiten aan de stroomvoorziening, noch het toestel bedienen of reinigen of er onderhoud aan plegen.



NL

WAARSCHUWING

BEPAALEDE DELEN VAN DIT PRODUCT KUNNEN ERG HEET WORDEN EN BRANDWONDEN VEROORZAKEN. ALS ER KINDEREN OF KWETSBARE PERSONEN IN DE BUURT ZIJN, DIENT ER EXTRA GOED OPGELET TE WORDEN. VOORKOM OVERVERHITTING DOOR DE RADIATOR NIET AF TE DEKKEN. "NIET AFDEKKEN" WIL ZEGGEN DAT MEN DE RADIATOR NIET MAG GEBRUIKEN VOOR HET DROGEN VAN BIJVOORBEELD KLEDING DOOR DEZE DIRECT OP DE RADIATOR TE LEGGEN OF EROVER TE HANGEN.



NL

AFVALVERWIJDERING VOLGENS DE WEEE-RICHTLIJN (2002/96/EG)

AFVALVERWIJDERING VOLGENS DE WEEE-RICHTLIJN (2002/96/EG). HET SYMBOOL OP HET PRODUCTLABEL GEEFT AAN DAT HET PRODUCT NIET MAG WORDEN VERWERKT ALS HUISHOUELIJK AFVAL, MAAR AFZONDERLIJK MOET WORDEN GESORTEERD. AAN HET EINDE VAN ZIJN LEVENSDUUR DIENT HET PRODUCT TE WORDEN AANGEBODEN BIJ EEN VERZAMELPUNT VOOR ELEKTRISCHE EN ELEKTRONISCHE PRODUCTEN. DOOR HET PRODUCT IN TE LEVEREN VOORKOMT U MOGELIJKE NEGATIEVE GEVOLGEN VOOR HET LEEFMILIEU EN DE GEZONDHEID WAARAAN HET PRODUCT ZOU KUNNEN BIJDAGEN ALS HET ALS GEWOON HUISHOUELIJK AFVAL ZOU WORDEN VERWIJDERD. VOOR MEER INFORMATIE OVER RECYCLING EN VERZAMELPUNTEN KUNT U CONTACT OPNEMEN MET DE PLAATSELIJKE AUTORITEITEN/GEMEENTE, DE VUILNISOPHAALDIENST OF MET DE LEVERANCIER BIJ WIE U HET PRODUCT HEBT GEKOCHT. GELDT IN LANDEEN WAAR DEZE RICHTLIJN VAN TOEPASSING IS.

1. ALGEMENE INFORMATIE

- Dit toestel is een afgesloten elektrische radiator die ontworpen is om vast aan de wand geïnstalleerd te worden.
- Dit toestel voldoet aan de normen EN 60335-1 en EN 60335-2-30.
- Dit apparaat behoort tot isolatieklasse II en is spatbestendig (IP44).
- Dit toestel voldoet aan de Europese richtlijn 2004/108/EG (CE-markering op alle toestellen).
- Deze unit wordt geleverd met een voedingskabel, muurbeugels en schroeven.

2. INSTALLATIE

PLAATSING

- Om goed te kunnen functioneren dient de radiator horizontaal geplaatst te worden.
- De radiator dient te worden geplaatst volgens de geldende normen, en de minimale afstanden zoals weergegeven in afbeelding 1 dienen daarbij strikt in acht genomen te worden.
- Het toestel kan in zone 2 (afbeelding 2) van de badkamer worden geplaatst, mits er in deze situatie geen bedieningsorganen (toets, schakelaar, ...) binnen handbereik zijn van personen die zich in het bad of onder de douche bevinden.
- De radiator moet door middel van de meegeleverde consoles aan de wand worden bevestigd.
- De radiator mag niet onder een elektrisch stopcontact worden geplaatst.

BEVESTIGING

- Markeer de afstand tussen de beugels en de plaats waar de schroefgaten moeten komen volgens de tabel in afbeelding 3A. Bij producten die 2.000 mm lang zijn, worden extra consoles geleverd, omdat bij deze producten een derde console in het midden moet worden gemonteerd. U kunt de consoles gebruiken om de hoogte van het onderste montagegat te meten (zie afbeelding 3B).
- Voor de juiste installatie van de radiator is het essentieel dat de bevestiging van de radiator zodanig wordt uitgevoerd dat deze geschikt is voor het beoogde gebruik EN voor voorspelbaar misbruik. Hierbij moet

voordat de installatie wordt voltooid rekening worden gehouden met een aantal aspecten, zoals de methode die wordt gebruikt om de radiator aan de wand te bevestigen, het type en de staat van de wand zelf, en eventuele bijkomende potentiële krachten of gewichten.

- De meegeleverde bevestigingsmaterialen zijn uitsluitend bedoeld voor bevestiging aan wanden van massief hout, baksteen of beton, of aan houten systeemwanden waar de bevestiging in het hout plaatsvindt. De wand waaraan een radiator zal worden bevestigd mag niet afgewerkt zijn met een laag dikker dan 3 mm. Voor alle wanden gemaakt van andere materialen (bijv. holle baksteen) geldt dat u eerst informatie in dient te winnen bij uw installateur of uw gespecialiseerde leverancier. **Voor alle gevallen raden wij ten zeerste aan dat de installatie door een hiervoor gekwalificeerde professionele installateur of soortgelijke vakman wordt uitgevoerd.**

AANSLUITING

- De elektrische installatie moet conform de desbetreffende lokale en landelijke normen en regelgeving zijn.
- De radiator moet door een geschikte en gekwalificeerde elektricien worden aangesloten. Het aansluiten van de radiator dient in overeenstemming met het aansluitschema (afbeelding 4) te worden uitgevoerd.
- De radiator dient te worden aangesloten op het stroomnet met de meegeleverde voedingskabel die aan de unit zit bevestigd. Daarbij dient een omnipolaire scheidingsschakelaar gebruikt te worden. De afstand tussen de contacten moet minstens 3 mm bedragen.
- Als de radiator in een badkamer of in een ruimte met een douche wordt geïnstalleerd, moet hij met een reststroombeveiliging (RCD) met een nominale reststroom van niet meer dan 30 mA worden beveiligd.
- De radiator is uitgerust met een oververhittingsbeveiliging die niet kan worden gereset en die uitvalt als de radiator oververhit raakt. Zelfs als de radiator slechts kortstondig van de muurconsoles wordt verwijderd, moet hij zonder uitzondering worden uitgeschakeld (zie afb. 5B). Hierdoor kan zelfs de oververhittingsbeveiliging die niet kan worden gereset, uitvallen. Als de oververhittingsbeveiliging uitgevallen is, moet zijn warmtezekering worden vervangen. Neem hiervoor contact op met uw leverancier.

3. BEDIENING

- De Aan/Uit-knop bevindt zich onderop aan de bedieningszijde van de radiator (C, figuur 5A). De radiator mag alleen ingeschakeld worden wanneer deze correct op de wandbeugels geïnstalleerd en bevestigd is (figuur 3C). Als de radiator wordt ingeschakeld, zal het lcd-scherm aangaan en lichten alle segmenten kort op, waarna zij zullen uitgaan voordat ze de softwareversie afbeelden. Het product zal dan overgaan op de tijdstelmodus. Als de tijd niet binnen 60 seconden wordt ingesteld, zal de tijd op de standaardwaarden van 00:00 en Dag 1 worden ingesteld. Het "Comfort" modusscherm of het scherm van de eerder geselecteerde bedrijfsmodus zal verschijnen. Na nog eens 5 seconden zal het backlight uitschakelen.

• Display (A, afbeelding 5A)

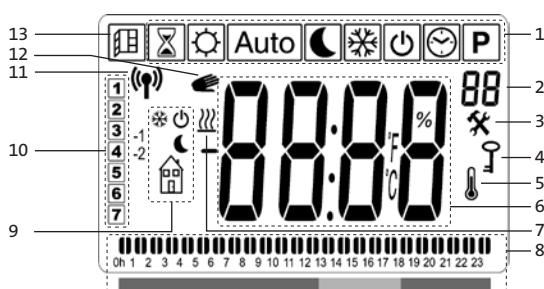

1. Bedrijfsmodusmenu (actieve modus is omrand).
2. Frontpaneel temperatuurlimiet, parameternummer als pictogram "3", of het geselecteerde programmanummer wordt afgebeeld.
3. Installatieparametermenu.
4. "Toetsenvergrendeling"- Functie indicator.
5. "Kamertemperatuur"- indicator.
6. Afbeelden van zone voor temperaturen, parameters of tijd.
7. "Warmtebehoefte"- indicator.
8. "Gedrag" indicator, of programma-informatiebalk.
9. "Modus" indicatoren in "Auto"-modus.
10. Dag van de week indicator.
11. Aanduiding 'RF-aansluiting' (met Touch E3).
12. Handpictogram.
13. "Raam open" - functie indicator.

• Toetsenpaneel (B, afbeelding 5A)



- ▶ Rechter navigatietoets
- ◀ Linker navigatietoets
- + Plus-toets
- Min-toets
- OK** Bevestigingstoets

HOE U DE TIJD INSTELT

- Bij de eerste inschakeling gaat de digitale besturing over op de tijdstelmodus.
- Tijdstelmodus is ook toegankelijk door 3 seconden op de "OK" toets te drukken, terwijl u in een van de andere verwarmingsmodi bent.

NOOT: Als de stroom uitgaat door een stroomuitval of doordat het apparaat is uitgeschakeld, al is het maar voor een paar seconden, dan zullen de ingestelde tijd en dag verloren gaan.

NOOT: Als het apparaat is aangesloten op Touch E3 is het niet mogelijk om in de tijdstelmodus te komen.



- De uurwaarde zal knipperen. Stel de uurwaarde in door te drukken op de "+" of "-" knoppen, bevestig de instelling door op de "OK" knop te drukken.



- De minutenwaarde zal knipperen. Stel de minutenwaarde in door te drukken op de "+" of "-" knoppen, bevestig daarna de instelling door op de "OK" knop te drukken.



- De dagwaarden, in gedeelte 10 van het LCD-scherm, zullen knipperen. Stel de dagwaarde in door te drukken op de “+” of “-” knoppen, bevestig de instelling door op de “OK” knop te drukken.
- De “Comfort” modus of het scherm van de eerder gekozen bedrijfsmodus zal verschijnen.

NOOT: Als de tijd niet binnen 60 seconden wordt ingesteld, zal het “Comfort” scherm of het scherm van de eerder gekozen bedrijfsmodus verschijnen.

ALGEMEEN

WISSELEN TUSSEN DE VERSCHILLENDE BEDRIJFSMODI

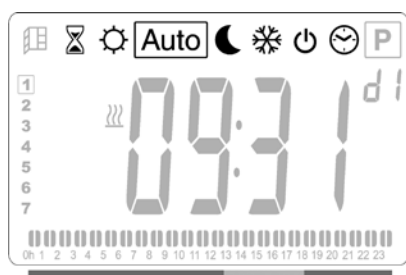

- Gebruik de linker “◀” of rechter “▶” navigatietoets om de vierkante cursor naar de gewenste bedrijfsmodus te verplaatsen en druk op “OK” om uw keuze te bevestigen.

HOE U DE COMFORT-, GEREDUCEERDE MODUS, OF VORSTBESCHERMINGSTEMPERATUREN INSTELT

- Door op de “+”- of “-”-toets te drukken gaat de ingestelde temperatuur knipperen en kan deze aangepast worden aan het gewenste temperatuurniveau.
- Wacht totdat de nieuw ingestelde temperatuur stopt met knipperen of druk op “OK” om te bevestigen.

OPMERKING: De comforttemperatuur moet altijd hoger liggen dan de verlaagde temperatuur. Als het niet mogelijk is om de comforttemperatuur tot de gewenste waarde te verlagen, moet u de verlaagde temperatuur op



een nog lagere waarde instellen. Of als het niet mogelijk is om de verlaagde temperatuur tot de gewenste waarde te verhogen (maximaal 19°C), moet u de comforttemperatuur op een nog hogere waarde instellen.

WEERGEVEN VAN DE GEMETEN KAMERTEMPERatuur



- Druk tweemaal op de “OK” knop. Als u deze knop de eerste maal indrukt, zal het scherm aangaan, en als deze knop de tweede maal wordt ingedrukt, zal de gemeten kamertemperatuur worden afgebeeld in combinatie met het pictogram voor kamertemperatuur , in gedeelte 5 van het lcd-scherm.
- Het scherm zal automatisch na 8 seconden terugkeren in de actieve bedrijfsmodus.

VERWARMING

- Wanneer de radiator bezig is te verwarmen wordt het  pictogram in gedeelte 7 van het lcd-scherm continu afgebeeld. Als de radiator de regeling uitvoert, dan wordt het  pictogram misschien niet altijd afgebeeld vanwege de vereiste warmtevraag.

VRIJSTAANDE RADIATOR

COMFORT-MODUS

Deze modus is bedoeld voor periodes wanneer de woning “normaal” bewoond wordt.



Fabrieksinstelling: 19,0°C

VERLAAGDE TEMPERATUUR-MODUS 

Deze modus is bedoeld voor's nachts of wanneer er gedurende enkele uren of langer niemand thuis is.



Fabrieksinstelling: 15.5°C

AUTO-MODUS 

Deze modus moet worden gebruikt in combinatie met een externe programmering, of ingebouwde programmering. Als deze gebruikt wordt met een externe programmering dan zal de radiator volgens de geselecteerde preset of volgens het door de gebruiker gedefinieerde programma functioneren.

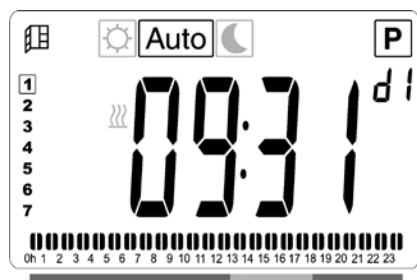

Fabrieksinstelling: 19.0°C

VORSTVRIJE MODUS 

Deze modus is bedoeld voor wanneer het huis gedurende langere periodes niet bewoond wordt.

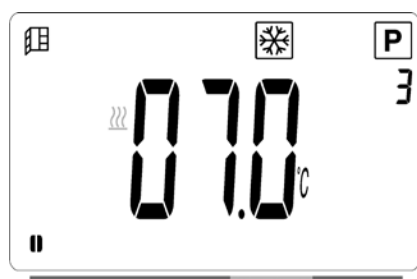

Fabrieksinstelling: 7.0°C

STANDBY-MODUS 

In de standby-modus is de radiator uitgeschakeld, en zal het woord "OFF" (uit) op het lcd-scherm worden afgebeeld.



- De radiator zal niet langer signalen ontvangen van een bedrade programmering.
- Door tweemaal op "OK" te drukken, kunt u op ieder willekeurig moment zien wat de gemeten kamertemperatuur is.

- **LET OP:** Uw leidingen kunnen bevriezen wanneer u uw pand niet verwarmt. Ter bescherming van het product en uw pand in geval van extreem lage temperaturen, raden wij u aan de "Vorstvrije" modus te gebruiken.
- **LET OP:** In deze modus zijn de radiatoren nog steeds met de stroomvoorziening verbonden.

PROGRAMMAKEUZEMODUS 

NOOT: Als het apparaat is aangesloten op de LVI Touch E3 dan is het niet mogelijk om in de programmakeuzemodus te gaan, omdat het kloksymbool  niet langer beschikbaar is.

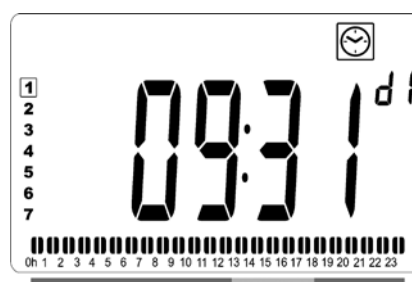
EEN PROGRAMMA SELECTEREN

- Gebruik de "+" of "-" knoppen om een van de presetprogramma's te selecteren, van d1 tot en met d9 (figuur 6), of een van de programma's die door de gebruiker kunnen worden gedefinieerd, van U1 tot en met U4. Het programmanummer zal knipperen. De programmareeks voor de huidige dag wordt afgebeeld aan de onderzijde van het scherm. Druk op de "OK" knop om het programma dat gevolgd moet worden te bevestigen.

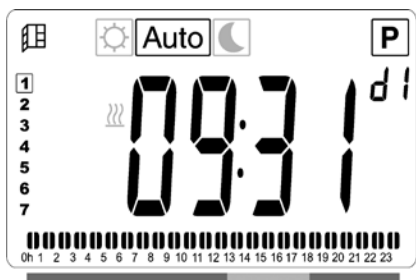

- Nadat dit bevestigd is, zal de besturing op Automatische modus overgaan.

EEN GEBRUIKERSPROGRAMMA DEFINIËREN

NOOT: Als ze eenmaal zijn opgeslagen, raakt u de door de gebruiker gedefinieerde programma's niet kwijt bij stroomuitval. Maar de tijd zal zich resetten op 00:00 en de dag op 1 zodra de spanning wordt hersteld, zodat het product misschien niet op de verwachte tijdstippen inschakelt.

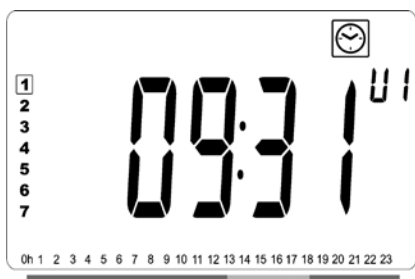

- Gebruik de “+” of “-” knoppen om een door de gebruiker gedefinieerd programma te selecteren dat gemodificeerd moet worden, van U1 tot en met U4, druk daarna op de “OK” knop en houd deze 3 seconden ingedrukt.

NOOT: Als een door de gebruiker gedefinieerd programma al werd aangemaakt en opgeslagen, dan zal dit overschreven worden zodra een nieuw door de gebruiker gedefinieerd programma wordt opgeslagen.

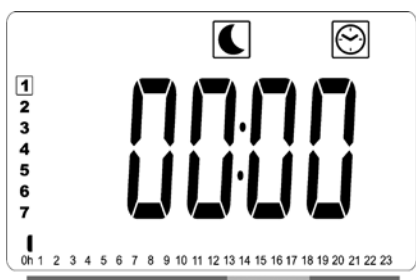

- Het bovenstaande scherm zal worden afgebeeld, waarbij het ☾ symbool, de tijdwaarde 00:00, en het tijdsegment in de programma-informatiebalk onderaan het scherm constant zullen knipperen.

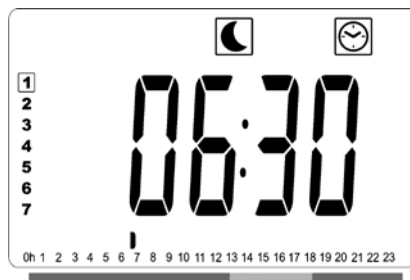

- Gebruik de “+” or “-” knoppen en stel de tijd af waarop de eerste Gereduceerde periode zal eindigen.
- Net als de tijdindexen, zal het knipperende segment op de programma-informatiebalk zich horizontaal volgens de tijdwaarde over de tijdschaal verplaatsen.

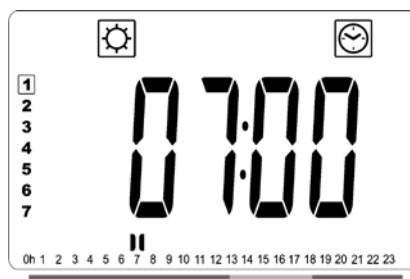

- Druk op de “OK” knop om het tijdstip te bevestigen waarop de modus zich zal wijzigen van Gereduceerd in Comfort. Het ☀ symbool gaat knipperen in plaats van het ☾ symbool, om de start van deze Comfortperiode aan te duiden.

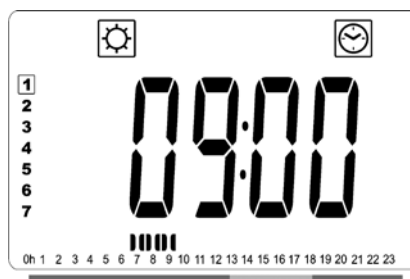

- Gebruik de “+” en “-” knoppen om de tijd af te stellen waarop de eerste Comfortperiode afloopt. De segmenten in de programma-informatiebalk zullen bezet zijn om de Comfortperiode af te beelden.

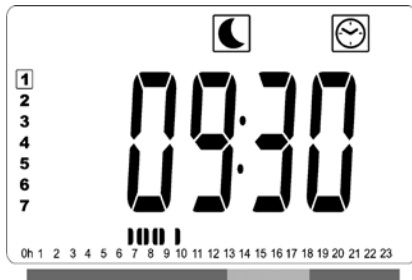

- Druk op de “OK” knop om de tijd te bevestigen waarop de modus zich zal wijzigen van Comfort in Gereduceerd. Het ☾ symbool gaat knipperen in plaats van het ☀ symbool, wat de start van deze Gereduceerde periode aangeeft.

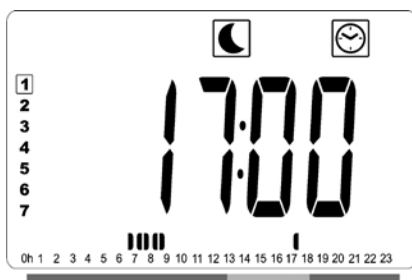

- Gebruik de “+” en “-” knoppen om de tijd in te stellen waarop deze Gereduceerde periode zal eindigen.

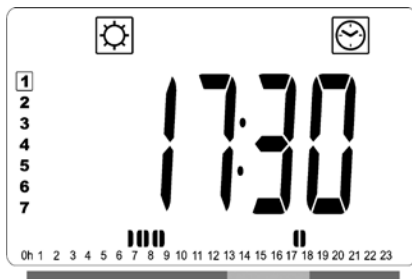

- Druk op de “OK” knop om de tijd te bevestigen waarop de modus zich zal wijzigen van Comfort in Gereduceerd. Het ☀ symbool gaat knipperen in plaats van het ☾ symbool, wat de start van deze Gereduceerde periode aangeeft.

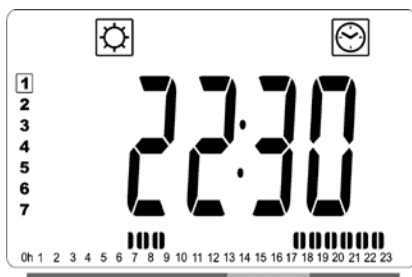

- Gebruik de “+” en “-” knoppen om het tijdstip in te stellen waarop deze Comfortperiode afloopt. De segmenten in de programma-informatiebalk zullen bezet zijn om de Comfortperiode af te beelden.

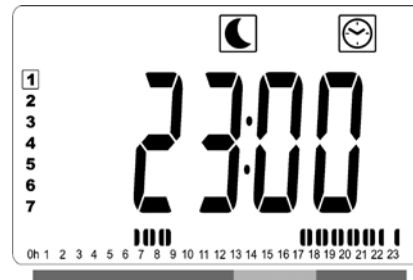

- Druk op de “OK” knop om de tijd te bevestigen waarop de modus zich zal wijzigen van Comfort in Gereduceerd. Het ☾ symbool gaat knipperen in plaats van het ☀ symbool, wat de start van deze Gereduceerde periode aangeeft.
- Als er meer dan twee Comfort periodes gewenst zijn, moet u de vorige stappen herhalen.



- Als alle Comfort periodes zijn gedefinieerd, kunt u de “+” knop gebruiken om voorbij het tijdstip “23:30” te gaan. Het bovenstaande scherm zal worden afgebeeld en vragen of het programma dat net voor die dag werd gedefinieerd moet worden gekopieerd naar de volgende dag.
- Druk op de “OK” knop om het programma naar de volgende dag te kopiëren. Druk op de “OK” knop voor alle andere dagen waarnaar het programma moet worden gekopieerd.

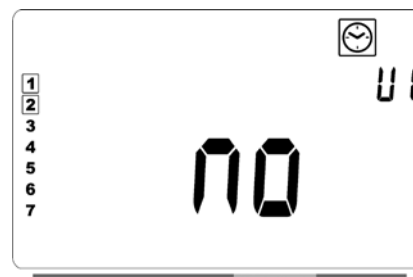

- Druk op de “+” of “-” knop tot het woord “no” wordt afgebeeld als een ander programma moet worden gedefinieerd voor de volgende dag. Druk op de “OK” knop om dit te bevestigen.

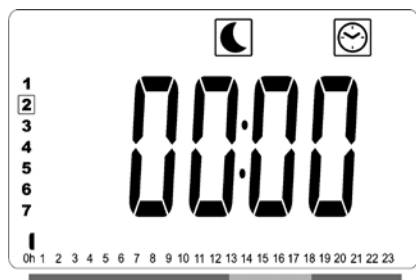

- Het datumgetal verspringt naar de volgende dag en de tijd naar "00:00".



- Wanneer alle dagen gedefinieerd zijn, zal het woord "SAVE" (opslaan) worden afgebeeld. Druk op de "OK" knop om te bevestigen dat het programma moet worden opgeslagen.
- Is het programma niet moet worden opgeslagen, zodat een eerder door de gebruiker gedefinieerd programma niet overschreven raakt, moet u drukken op de linker "◀" pijlknop. Het scherm zal teruggaan naar het scherm voor programmakeuze.

RADIATOR BEDRAAD AANGESLOTEN OP EEN CENTRALE KLOK, OF DRAADLOOS VERBONDEN MET EEN LVI TOUCH E3

- Als de radiator is aangesloten op een bedrade programmering, dan moet de Automatische modus worden geselecteerd op de radiator, zodat deze de commando's van de programmering volgt.

NOOT: Selecteer voorinstelling programma d1.

DRAADGEBONDEN 2-COMMANDO-PROGRAMMAREGELAAR (afbeelding 4A)

AUTO-MODUS Auto

- Comfort mode/temperatuur is actief.
De in gedeelte 1 van het lcd-scherm wordt constant afgebeeld.

- Gereduceerde modus/temperatuur is actief.
De in gedeelte 9 van het lcd-scherm knippert, en het symbool wordt constant afgebeeld.

DRAADGEBONDEN 6-COMMANDO-PROGRAMMAREGELAAR (afbeelding 4B)

AUTO-MODUS Auto

- Comfort mode/temperatuur is actief.
De in gedeelte 1 van het lcd-scherm wordt constant afgebeeld.
- Gereduceerde modus/temperatuur is actief.
De in gedeelte 9 van het lcd-scherm knippert, en het symbool wordt constant afgebeeld.
- Vorstbeschermingsmodus/temperatuur is actief.
De in gedeelte 9 van het lcd-scherm knippert, en het symbool wordt constant afgebeeld.
- Stand-bymodus is actief. De in gedeelte 9 van het lcd-scherm knippert, en het symbool wordt constant afgebeeld.
- Comfort modus/temperatuur -1°C is actief.
De in gedeelte 9 van het lcd-scherm knippert, en het symbool wordt constant afgebeeld.
- Comfort modus/temperatuur -2°C is actief.
De in gedeelte 9 van het lcd-scherm knippert, en het symbool wordt constant afgebeeld.



LVI TOUCH E3 (Afbeelding 4C)

- Als deze is gepaard met een Touch E3, zal de radiator alle commando's van de Touch E3 volgen, zelfs als de Automatische modus niet op de radiator is geselecteerd.
- Svp zie de instructies die bij de Touch E3 zijn geleverd en paragraaf 4 van deze handleiding over hoe u de radiator kunt paren met de Touch E3.

OVERIGE FUNCTIES

TIMER

Met de timerfunctie kunt u de voorgeprogrammeerde instellingen (temperatuur en bedrijfsmodus) tijdelijk uitschakelen. U bepaalt dan zelf de duur van de timerfunctie en de periode gaat in zodra de timerfunctie ingeschakeld wordt.

- Verplaats de vierkante cursor naar het timer-icoontje.
- Bevestig uw keuze door op “OK” te drukken.
- Stel met de “+” - en de “-” -toets de gewenste temperatuur in en bevestig met de “OK” -toets.
- Stel met de “+” - en de “-” -toets de periode in tussen 1 uur en 44 dagen. Bevestig met de “OK” -toets.
- Het timerpictogram  gaat knipperen, en de gewenste temperatuur en het handpictogram  worden afgebeeld tot het einde van de ingestelde periode.
- Als u de timer vóór het einde van de ingestelde periode wilt stopzetten, moet u met de pijlnavigatietoetsen (“◀” of “▶”) een andere modus selecteren en uw keuze met de “OK” -toets bevestigen.

BEGRENZING TEMPERATUUR VOORPANEEL

Met de instelfunctie voor het vermogen kan de warmteafgifte van het warmte-element in het voorpaneel gereguleerd worden (en daarmee de oppervlaktetemperatuur van het voorpaneel).

- Verplaats de cursor naar het vermogensicoontje .
- Bevestig uw keuze door op “OK” te drukken.
- Gebruik de “+” - en de “-” -toetsen om de warmteafgifte van het voorpaneel te wijzigen van 100% (Index 3 in sectie 2 van het lcd-scherm - fabrieksinstelling) naar 70 (Index 2 in sectie 2 van het lcd-scherm) of 55% (Index 1 in sectie 2 van het lcd-scherm) (komt overeen met een maximale oppervlaktetemperatuur van 90, 75 of 60°C) en bevestig uw keuze door op “OK” te drukken.
- De thermostaat schakelt terug naar de “COMFORT”-modus.
- Rechts bovenin de display (sectie 2 van het lcd-scherm) wordt vervolgens de index, die overeenkomt met de gekozen maximale oppervlaktetemperatuur van het voorpaneel, weergegeven.

NOOT: Wanneer u overweegt de radiator permanent in te stellen op een maximum temperatuur van 60 of 75 °C, dan dient de volgende correctiefactor te worden toegepast voor de warmteafgifte.

INDEX IN SECTIE 2	OPPERVLAKTE- TEMPERATUUR	ENKEL PANEEL	DUBBEL PANEEL
1	~ 60°C max	~ 0.55	~ 0.80
2	~ 75°C max	~ 0.70	~ 0.90
3	~ 90°C max	1	1

Oftewel: Een 1000 Watt-radiator met één paneel en ingesteld op een maximale oppervlakte temperatuur van 75 °C zal maximaal 700 Watt leveren. Een 1000 Watt-radiator met dubbel paneel en ingesteld op een maximale oppervlakte temperatuur van 60 °C zal maximaal 800 Watt leveren. U dient rekening te houden met deze waarden wanneer u beslist hoeveel en welk type panelen er geïnstalleerd moeten te worden om de berekende warmteverliezen op te vangen.

TOETSENVERGREDELING

Met de functie toetsenvergrendeling voorkomt u dat uw instellingen ongewild gewijzigd worden (bijvoorbeeld in een kinderkamer, openbare ruimte etc.).

- Activeer de toetsenvergrendelingsfunctie als volgt: druk eerst op de “OK” -toets en houd hem ingedrukt en druk daarna gelijktijdig op de navigatietoetsen “◀” en “▶”.
- Het sleutelpictogram  in paragraaf 4 van het lcd-scherm zal worden afgebeeld op het scherm.
- Om de toetsen te ontgrendelen herhaalt u dezelfde handeling.
- Deze functie werkt in alle bedrijfsmodi.

AANDUIDING VAN HET ENERGIEVERBRUIK

Dat is de balk onderaan het lcd-display die visueel weergeeft hoeveel energie de temperatuurinstelling op dat moment verbruikt:

Rood = hoog energieverbruik

Oranje = middelhoog energieverbruik

Groen = laag energieverbruik

“Naarmate u de temperatuur hoger instelt, des te langer wordt de balk voor de aanduiding van het energieverbruik. Het omgekeerde geldt wanneer u de temperatuurinstelling verlaagt”.

NOOT: De gedragsindicator wordt vervangen door de programma-informatiebalk als het apparaat in Automatische modus staat.

4. PARAMETERMENU

De thermostaat heeft een parametermenu. Om in dit menu binnen te gaan moet u de “OK” knop indrukken en 6 seconden ingedrukt houden. Na 3 seconden zal

het klokinstelscherm worden afgebeeld, maar moet u doorgaan met het ingedrukt houden van de “OK” knop voor de volle 6 seconden tot , in gedeelte 3 van het lcd-scherm en “rFi” op het scherm worden afgebeeld.

Parameters kunnen worden geselecteerd met de linker “◀” en rechter “▶” pijlknoppen. Druk op de “OK” knop zodra de vereiste parameter wordt afgebeeld. Verander de parameterinstellingen met de “+” of “-” knoppen en bevestig uw instelling met de “OK” knop.

Om het parametermenu te verlaten, selecteert u de parameter “End” en drukt u op “OK”.

FABRIEKSINSTELLINGEN & ANDERE MOGELIJKHEDEN

00 rFi: Draadloze RF-initialisatie (koppelen)

Druk op “OK” om het initialisatieproces te starten. Selecteer met de “+”- of “-”-toets het type radiocommunicatie en bevestig uw keuze door op “OK” te drukken:

- **rF.un** : unidirectionele communicatie – NIET GEBRUIKT.
- **rF.bi** : communicatie in twee richtingen met een LVI Touch E3. De digitale thermostaat meldt de status en het stroomverbruik aan de LVI Touch E3.

De achtergrondverlichting valt dan uit en de cijfers worden in een cyclus weergegeven. Dit betekent dat de digitale thermostaat op een radioverbindingssignaal van een Touch E3 wacht (druk op “◀” om de radio-initialisatie te annuleren). Wanneer het radioverbindingssignaal wordt ontvangen, worden de pairing-gegevens opgeslagen en keert de digitale thermostaat naar de Auto-modus terug.

OPGELET: Het paren van de toestellen kan heel snel verlopen, terwijl de cyclische weergave van de cijfers misschien niet zichtbaar is.

01 dEG : WEERGAVE TEMPERATUURSCHAAL

Druk op “OK” om deze parameter te kunnen wijzigen. Selecteer een van de opties met de “+”- of “-”-toets en bevestig uw keuze door op “OK” te drukken:

°C = Celsius

°F = Fahrenheit

02 ___ : KALIBRATIE VAN DE INGEBOUWDE VOELER

Het kalibreren dient uitgevoerd te worden nadat het systeem minimaal 1 dag met dezelfde ingestelde temperatuur heeft gewerkt. Bij het kalibreren dient u als volgt te werk te gaan:

Plaats een thermometer in de ruimte op 1,5 m boven de vloer (net als de thermostaat) en controleer na 1 uur wat de daadwerkelijke temperatuur is.

Als u vervolgens naar de kalibratieparameter gaat, wordt de daadwerkelijke waarde weergegeven.

Gebruik de “-” - of de “+”-toets om de reële waarde in te voeren, die op de thermometer wordt weergegeven. Op dat moment wordt het hand -symbool weergegeven en knippert de waarde. Druk op “OK” om te bevestigen en de waarde op te slaan. Als u een ijking wilt wissen die al werd opgeslagen, moet u de waarde veranderen met de “-” of de “+”-toets (zelfs als de wijziging slechts 1°C bedraagt). Druk daarna op de linkertoets “◀”. Het handsymbool verdwijnt en de fabriek geijkte temperatuurmeetwaarde verschijnt.

LET OP:

Tijdens het gehele kalibratieproces dient alleen het warmte-element gebruikt te worden dat aangestuurd wordt door de thermostaat. Zorg ervoor dat de ruimte gedurende 24 uur voor de kalibratie niet door een andere warmtebron verwarmd wordt.

03 SrC: ACHTEREENVOLGENDE BEDIENING VAN HET VOOR- EN ACHTERPANEEL

Druk op “OK” om deze parameter te kunnen wijzigen. Selecteer een waarde met “+” of “-” en bevestig uw keuze door op “OK” te drukken:

no: Sequentiële controlefunctie uitgeschakeld (Vooraan = Achteraan).

YES: Sequentiële controlefunctie ingeschakeld. De warmteafgifte wordt prioritair naar het voorpaneel gestuurd om de stralingswarmte te maximaliseren. Het ‘achterste’ verwarmingselement wordt dan wel geactiveerd als de temperatuur één graad onder het instelpunt ligt. Het doet dan dienst als ‘booster’.

LET OP: De temperatuur van het achterste paneel kunnen aanzienlijk lager dan deze van het voorste paneel als de functie sequentieel actief is.

04 SOFTWAREVERSIE

Geeft de softwareversie van de digitale thermostaat weer.

05 Wind: OPEN VENSTER DETECTIE 

(de tekst "Wind" wordt afgebeeld)

Druk op "OK" om deze parameter te kunnen wijzigen. Selecteer een waarde met "+" of "-" en bevestig uw keuze door op "OK" te drukken:

no: open venster detectiefunctie uitgeschakeld.

YES: open venster detectiefunctie ingeschakeld.

De  in gedeelte 13 van het lcd-scherm wordt constant afgebeeld.

Met deze functie schakelt de radiator vanuit iedere willekeurige modus waar de radiator op dat moment in ingesteld staat, over op de "Vorstvrije" modus als het systeem detecteert dat er een raam openstaat (de kamertemperatuur daalt binnen 10 minuten met meer dan 2°C). Het "raam open"-icoontje begint te knippen en zal dit blijven doen zolang de functie ingeschakeld is.

Als u terug wilt naar de vorige modus of de "Auto"-modus, druk dan tweemaal op "OK". Als het systeem geen handmatige handelingen detecteert, dan zal het na 30 minuten automatisch controleren of de temperatuur weer gestegen is (raam gesloten). Als dit het geval is, dan schakelt het systeem automatisch terug naar respectievelijk de vorige modus of de automatische bedrijfsmodus.

06 ItCS: ADAPTIEVE START

Druk op "OK" om deze parameter te kunnen wijzigen. Selecteer een waarde met "+" of "-" en bevestig uw keuze door op "OK" te drukken :

no: adaptieve startfunctie uitgeschakeld. Verwarming is bezig op te warmen, zal op de geprogrammeerde tijd starten om de ingestelde Comforttemperatuur te bereiken.

YES: adaptieve startfunctie ingeschakeld. Verwarming zal op de voorspelde optimale tijd starten om de ingestelde Comforttemperatuur op de geprogrammeerde tijd te bereiken.

NOOT: Verwarmingsstarttijden zullen verschillen voor elke verwarmingsperiode wanneer deze functie is ingeschakeld.

07 SLA: (ongebruikt)

Fabrieksinstelling is "no" en moet niet gewijzigd worden.

08 CLr: FABRIEKSINSTELLINGEN

Houd de "OK"-toets gedurende 10 seconden ingedrukt om de ingestelde temperaturen en de gebruikersparameters in dit menu terug te zetten naar de fabrieksinstellingen.

NOOT: De paring met de Touch E3 gaat verloren.

Het scherm zal blanco worden, het lcd-scherm zal aangaan en alle segmenten zullen een paar seconden afgebeeld worden, dan verdwijnen, voordat de software versie wordt afgebeeld. Het product zal dan overgaan op de tijdstelmodus. Als de tijd niet binnen 60 seconden wordt ingesteld, zal de tijd op de standaardwaarden van 00:00 en Dag 1 worden ingesteld. Het Comfortmodusscherm zal verschijnen.

09 End: VERLAAT HET PARAMETERMENU

Druk op "OK" om het installatieparametermenu te verlaten en terug te keren naar de bedrijfsmodus.

5. ONDERHOUD, REPARATIES EN AFVALVERWIJDERING

- **WAARSCHUWING:** Koppel het toestel altijd eerst los van het stroomnet alvorens onderhoud te plegen.
- Gebruik een zachte, vochtige doek om het product te reinigen. Gebruik GEEN chemische of schurende schoonmaakmiddelen, aangezien deze de buitenkant kunnen beschadigen.
- De radiator is uitgerust met een oververhittingsbescherming die niet kan worden gereset (smeltstop). Deze oververhittingsbescherming onderbreekt de stroomtoevoer als de radiator te heet wordt (d.w.z. als er iets overheen ligt/hangt).
- Als de voedingskabel beschadigd is, dient deze te worden vervangen door de fabrikant, zijn vertegenwoordiger of personen die over dezelfde kwalificaties beschikken. Dit om het ontstaan van een gevaarlijke situatie te voorkomen.

- De radiator is gevuld met een afgemeten hoeveelheid milieuvriendelijke plantaardige olie. Indien de radiator bij een reparatie geopend moet worden, dienen deze werkzaamheden om die reden uitsluitend door de fabrikant, dan wel zijn officiële vertegenwoordiger uitgevoerd te worden.
- Neem in geval van lekkage contact op met de fabrikant of zijn vertegenwoordiger.
- Wanneer de radiator tot schroot verwerkt wordt, dient de regelgeving omtrent afvalverwijdering van olie opgevolgd te worden.

6. GARANTIE

Voor dit product geldt een garantie voor een periode van 10 jaar, uitgezonderd de elektrische en elektronische onderdelen, waarvoor een garantie van 2 jaar geldt.

7. TECHNISCHE SPECIFICATIES

OMGEVING:	
- Bedrijfstemperatuur	-30°C tot +50°C
- Opslagtemperatuur	-30°C tot +70°C
TEMPERATUURBEREIK:	
- Comfortmodus	+5,5°C tot +30,0°C; moet hoger liggen dan de Verlaagde modus.
- Verlaagde modus	+5,0°C tot +19,0°C; moet lager liggen dan de Comfortmodus.
- Vorstbeveiligingsmodus	+5,0°C tot +10,0°C
ELEKTRISCHE ISOLATIE	Klasse II
ELEKTRISCHE BESCHERMING	IP44
STROOMTOEVOER	230 VAC - 50 HZ
RICHTLIJNEN EN NORMEN: Het product werd conform de volgende richtlijnen en normen ontworpen.	<ul style="list-style-type: none"> • EN 60730-1 • EN 60335-1 • EN 60335-2-30 • EN 62233 • EN 55014-1 • EN 55014-2 • EN 61000-3-2 • EN 61000-3-3 • EN 60529 • LV Directive 2006/95/EG • EMC Directive 2004/108/EG • R&TTE Directive 1999/5/EG • RoHS Directive 2002/95/EG • ECO Directive 2009/125/EG
CERTIFICERING	<ul style="list-style-type: none"> • NF Electricité Sécurité • NF Electricité Performance *** (alleen 600mm hoog)

GB SAFETY INFORMATION

Due to the safety standard EN 60335, the text below is obligatory for all electric products, not only radiators.

This appliance can be used by children aged from 8 years and above and persons with reduced physical, sensory or mental capabilities or lack of experience and knowledge if they have been given supervision or instruction concerning use of the appliance in a safe way and understand the hazards involved. Children shall not play with the appliance. Cleaning and user maintenance shall not be made by children unless they are older than 8 and supervised. Keep the appliance and its cord

out of reach of children aged less than 8 years. Children of less than 3 years should be kept away from the unit unless continuously supervised. Children aged from 3 years and less than 8 years shall only switch on/off the appliance provided that it has been placed or installed in its normal operating position and they have been given supervision or instruction concerning use of the appliance in a safe way and understand the hazards involved. Children aged from 3 years and less than 8 years shall not plug in, regulate and clean the appliance or perform user maintenance.



GB

CAUTION

SOME PARTS OF THIS PRODUCT CAN BECOME VERY HOT AND CAUSE BURNS. PARTICULAR ATTENTION HAS TO BE GIVEN WHERE CHILDREN AND VULNERABLE PEOPLE ARE PRESENT. IN ORDER TO AVOID OVERHEATING, DO NOT COVER THE RADIATOR. "DO NOT COVER" MEANS THAT THE RADIATOR MUST NOT BE USED FOR DRYING CLOTHES, FOR EXAMPLE, BY PLACING THEM DIRECTLY ON THE RADIATOR.



GB

WASTE DISPOSAL ACCORDING TO WEEE DIRECTIVE (2002/96/EC)

WASTE DISPOSAL ACCORDING TO THE WEEE DIRECTIVE (2002/96/EC). THE SYMBOL ON THE PRODUCT LABEL INDICATES THAT THE PRODUCT MAY NOT BE HANDLED AS DOMESTIC WASTE, BUT MUST BE SORTED SEPARATELY. WHEN IT REACHES THE END OF ITS USEFUL LIFE, IT SHALL BE RETURNED TO A COLLECTION FACILITY FOR ELECTRICAL AND ELECTRONIC PRODUCTS. BY RETURNING THE PRODUCT, YOU WILL HELP TO PREVENT POSSIBLE NEGATIVE EFFECTS ON THE ENVIRONMENT AND HEALTH TO WHICH THE PRODUCT CAN CONTRIBUTE IF IT IS DISPOSED OF AS ORDINARY DOMESTIC WASTE. FOR INFORMATION ABOUT RECYCLING AND COLLECTION FACILITIES, YOU SHOULD CONTACT YOUR LOCAL AUTHORITY/MUNICIPALITY OR REFUSE COLLECTION SERVICE OR THE BUSINESS FROM WHICH YOU PURCHASED THE PRODUCT. APPLICABLE TO COUNTRIES WHERE THIS DIRECTIVE HAS BEEN ADOPTED.

1. GENERAL INFORMATION

- This appliance is a sealed electric radiator designed for fixed wall-mounted installation.
- This appliance conforms to the standards EN 60335-1 and EN 60335-2-30.
- This appliance is insulation class II and splash resistant (IP44).
- This appliance complies with European Directive 2004/108/EC (CE Marking on all appliances).
- The product is supplied complete with a connection cable, wall brackets and screws.

2. INSTALLATION

POSITIONING

- The radiator must be positioned horizontally in order for it to function correctly.
- The radiator must be positioned according to the applicable standards. The minimum distances as specified in picture 1 should be carefully observed.
- The radiator may be positioned inside zone 2 (picture 2) of the bathroom, insofar as no operating controls (button, switches, etc ...) are in reach of persons in the bath or under the shower.
- The radiator must be fixed to the wall using the wall brackets supplied.
- The radiator must not be located underneath an electrical socket.

FIXING

- Mark out the distance between the brackets and the positions of the screw holes as shown in the table in picture 3A. Note that 2000 mm long products are supplied with extra brackets as a 3rd bracket must be fitted in the middle of the product.
- Note that the brackets can be used to measure the height of the bottom fixing hole, see picture 3B.
- For the correct installation of radiators it is essential that the fixing of the radiator is carried out in such a way that it is suitable for intended use AND predictable misuse. A number of elements need to be taken into consideration including the fixing method used to secure the radiator to the wall, the type and condition

of the wall itself, and any additional potential forces or weights, prior to finalising installation.

- The fixing materials provided are only intended for installation on walls made of solid wood, bricks, concrete or on timber-frame stud walls where the fixing is directly into the timber. All walls being considered should have no more than a maximum of 3 mm wall finishing. For walls made of other materials, for example hollow bricks; please consult your installer and/or specialist supplier.

In all cases it is strongly recommended that a suitably qualified professional installer or similar tradesperson carries out the installation.

CONNECTION

- The electrical installation must comply with local or national regulations.
- The radiator should be connected by a suitable and qualified electrician. Please refer to the wiring diagram in picture 4 for the connection of the radiator.
- The radiator must be connected to the electrical supply using the supply cable fitted to the unit using a switched fused spur having 3mm separation on all poles.
- If the radiator is installed in a bathroom or shower room, it must be protected with a residual current device (RCD) with a rated residual current not exceeding 30 mA.
- The radiator is equipped with a non-resettable overheat protection that trips off if the radiator overheats. If the radiator is removed from the wall brackets, even for a short time, it must without exception be switched off, see picture 5B. This may even trip the non-resettable overheat protection. If the overheat protection trips, its thermal fuse must be replaced; contact your supplier.

3. OPERATION

- The On/Off button is located at the bottom of the control side of the radiator (C, picture 5). The radiator should only be switched "on" when it is correctly installed and secured to the wall brackets (picture 3C). When the radiator is switched "on", the LCD screen will illuminate and all segments will be displayed for a few seconds, then disappear, before displaying the software version.

The product will then enter into time setting mode. If the time is not set within 60 seconds, the time will be set to the default values of 00:00 and Day 1. The “Comfort” or previously selected operating mode screen will appear. The backlight will switch off after a further 5 seconds.

• Display (A, picture 5A)

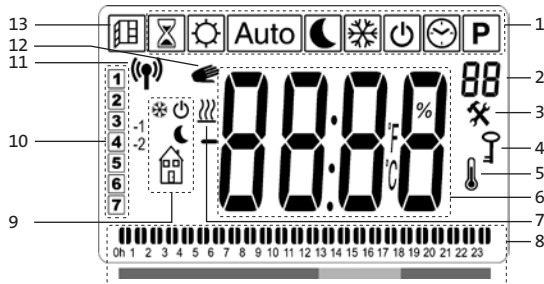

1. Operating mode menu (active mode is framed).
2. Front panel temperature limit, Parameters number if icon “3” is displayed or selected program number.
3. Installation parameter indicator.
4. “Key lock” function indicator.
5. “Room temperature” indicator.
6. Display zone for temperatures, parameters, or time.
7. “Heating demand” indicator.
8. “Behaviour” indicator or program information bar.
9. “Mode” indicator in “Automatic” mode.
10. Day of week indicator.
11. “RF connection” indicator (with Touch E3).
12. Hand icon.
13. “Window open” function indicator.

• Keypad (B, Picture 5A)



- ▶ Right navigation key
- ◀ Left navigation key
- + Plus key
- Minus key
- OK** Validation key

HOW TO SET THE TIME

- When first powered on, the digital control enters into time setting mode.
- Time setting mode can also be entered into by pressing the “OK” key for 3 seconds while in any of the heating modes.

NOTE: If power is lost, from a power cut or the product is switched off, even just for a few seconds, the time and day setting will be lost.

NOTE: If connected to a Touch E3, it is not possible to enter into the time setting mode.



- The hour value will blink. Adjust the hour value by pressing the “+” or “-” keys, then confirm by pressing the “OK” key.



- The minute value will blink. Adjust the minute value by pressing the “+” or “-” keys, then confirm by pressing the “OK” key.

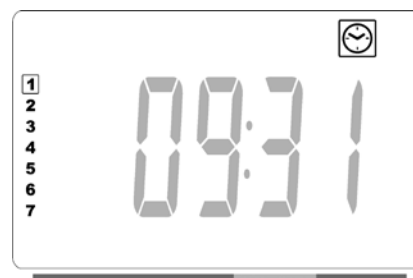

- The day values, in section 10 of the LCD display, will blink. Adjust the day value by pressing the “+” or “-” keys, then confirm by pressing the “OK” key.
- The “Comfort” mode or previously selected operating mode screen will appear.

NOTE: If the time is not set within 60 seconds, the “Comfort” or previously selected operating mode screen will appear.

GENERAL

HOW TO CHANGE BETWEEN THE OPERATING MODES

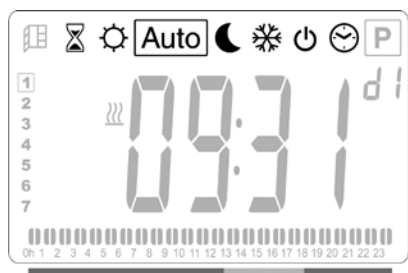

- Use the left “◀” or right “▶” navigation keys to move the frame cursor on the desired operating mode and press “OK” to confirm your choice.

HOW TO CHANGE COMFORT, REDUCED, OR FROST PROTECTION SET TEMPERATURES

- By pressing the “+” or “-” keys, the set temperature will start to blink and can be adjusted to the desired temperature level.
- Wait until the new set temperature stops blinking or press the “OK” key to confirm immediately.

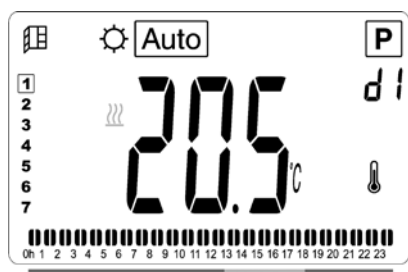

NOTE: The comfort temperature setting must always be higher than the reduced temperature setting. If it is not possible to lower the comfort temperature to the desired value, first set the reduced temperature to an even lower value, or, if it is not possible to increase the reduced temperature to the desired value (maximum 19 °C), first increase the comfort temperature.

HOW TO VIEW THE MEASURED ROOM TEMPERATURE



- Press the “OK” key twice. On the first press, the screen will illuminate, and on the second press, the measured room temperature will be displayed together with the room temperature icon , in section 5 of the LCD display.
- The display will return automatically to the active operation mode after 8 seconds.

HEATING

- When the radiator is heating, the  in section 7 of the LCD display, is constantly displayed. As the radiator regulates, the  may not always be displayed due to the required heating demand.

STAND ALONE RADIATOR

COMFORT MODE

This mode is to be used during periods of normal occupancy.

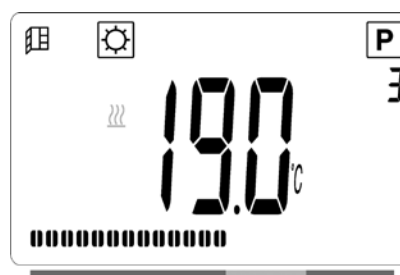

Default value: 19.0°C

REDUCED MODE

This mode is to be used at night-time or when the house is unoccupied for a few hours or more.



Default value: 15.5°C

AUTOMATIC MODE

This mode is intended to be used in combination with an external programmer, or the built in programmer. If used without an external programmer, the radiator will follow the selected preset or user defined program.

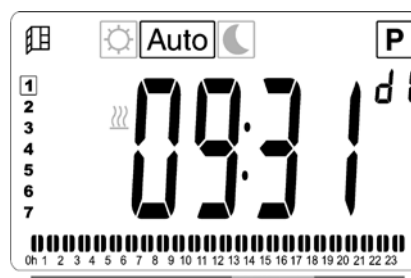

Default value: 19.0°C

FROST PROTECTION MODE 

This mode is to be used when the house is unoccupied for extended periods of time.



Default value: 7.0°C

STANDBY MODE 

In this mode the radiator is switched off and the word “OFF” will be shown on the LCD display.



- The radiator will no longer receive signals from a wired programmer.
- At any time you can check the measured room temperature by pressing the “OK” key twice.

ATTENTION: Please be aware, if there is no heating in your property then your pipes could freeze. For the protection of product and property in very low temperatures we recommend the “frost protection” mode is used.

ATTENTION: In this mode the radiators are still connected to the electrical supply.

PROGRAM SELECTION MODE 

NOTE: If connected to the LVI Touch E3, it is not possible to enter into the program selection mode as the clock  symbol is made unavailable.

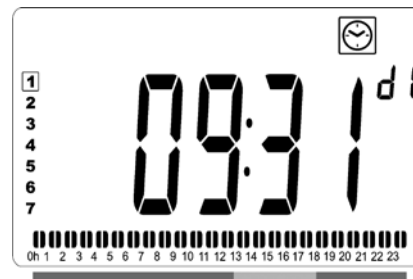
SELECTING A PROGRAM

- Use the “+” or “-” keys to select one of the preset programs, d1 to d9 (picture 6), or one of the user definable programs, U1 to U4. The program number will blink. The program sequence for the current day is displayed along the bottom of the screen. Press the “OK” key to confirm the program to be followed.

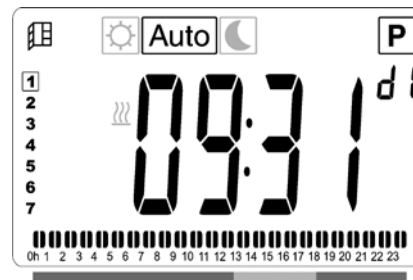

- When confirmed, the control will return to Automatic.

DEFINING A USER PROGRAM

NOTE: Once saved, the user defined programs are not lost in the event of a power cut. However, the time will reset to 00:00 and day 1 when the power returns, if not set, so the product may not heat at the expected times.

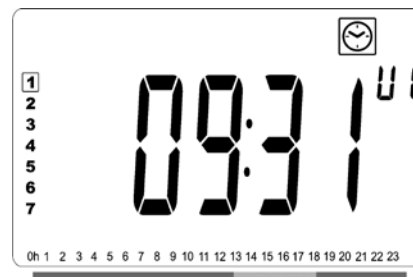

- Use the “+” or “-” keys to select a user definable program, U1 to U4, to be modified, then press and hold the “OK” key for 3 seconds.

NOTE: If a user defined program has already been created and saved, it will be overwritten when the newly defined user program is saved.

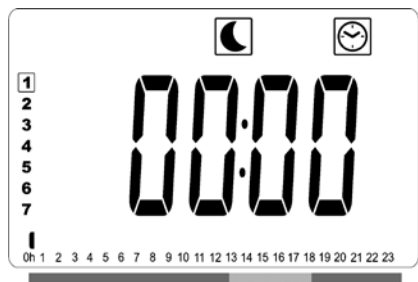

- The above screen will be shown, where the  symbol, the time value 00:00, and the time segment in the program information bar along the bottom of the screen will blink continuously.

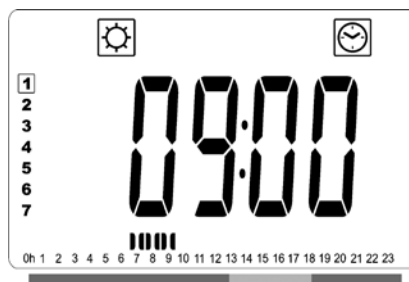

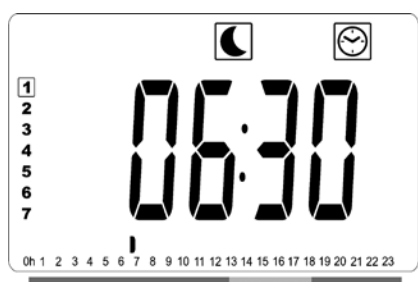

- Use the “+” and “-” keys to adjust the time at which the first Comfort period will end. The segments in the program information bar will populate to show the Comfort period.



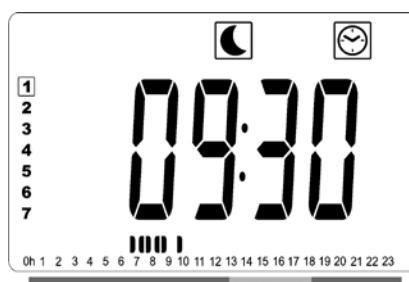

- Use the “+” or “-” keys to adjust the time at which the first Reduced period will end.
- As the time indexes, the blinking segment on the program information bar will move horizontally along the time scale according to the time value.

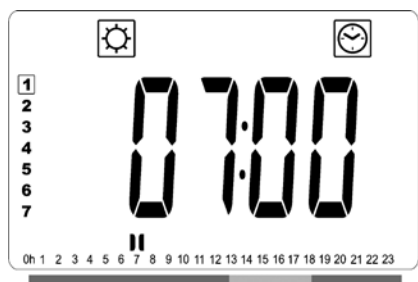

- Press the “OK” key to confirm the time at which the mode will change over from Comfort to Reduced. The  symbol will start to blink instead of the  symbol, signifying the start of this Reduced period.



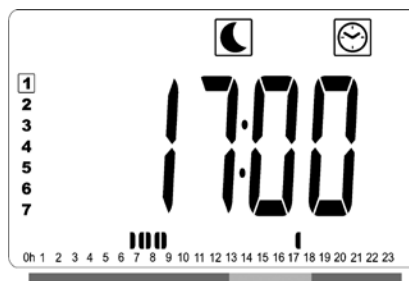

- Press the “OK” key to confirm the time at which the mode will change over from Reduced to Comfort. The  symbol will start to blink instead of the  symbol, signifying the start of this Comfort period.

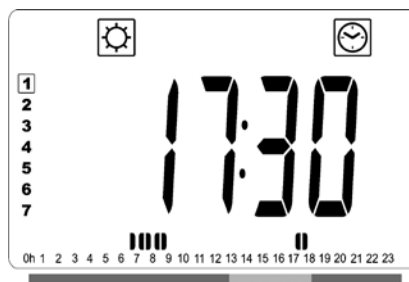

- Use the “+” and “-” keys to adjust the time at which this Reduced period will end.



- Press the “OK” key to confirm the time at which the mode will change over from Reduced to Comfort. The  symbol will start to blink instead of the  symbol, signifying the start of this Comfort period.

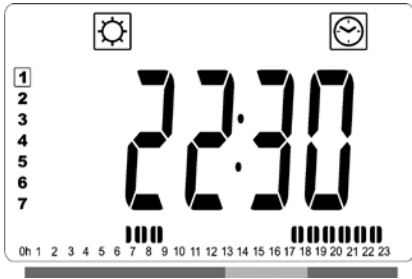

- Use the “+” and “-” keys to adjust the time at which this Reduced period will end. The segments in the program information bar will populate to show the Comfort period.

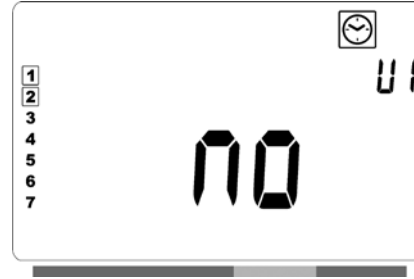

- If a different program is to be defined for the next day, press the “+” or “-” key until the word “no” is displayed. Press the “OK” key to confirm.

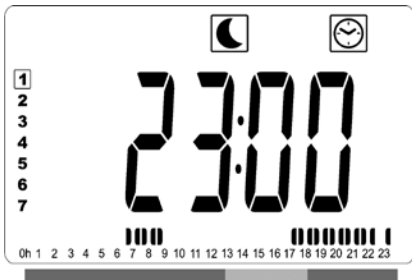

- Press the “OK” key to confirm the time at which the mode will change over from Comfort to Reduced. The ☾ symbol will start to blink instead of the ☀ symbol, signifying the start of this Reduced period.
- If more than two Comfort periods are required, repeat the previous steps.

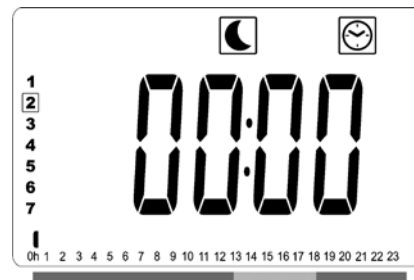

- The day number will increment to the next day and the time will be set back to “00:00”.



- When all Comfort periods have been defined, use the “+” key to advance beyond the time “23:30”. The above screen will then be shown, asking if the program that has just been defined for that day is to be copied to the next day.
- To copy the program onto the next day, press the “OK” key. Press the “OK” key for any further days the program is to be copied over to.



- When all of the days have been defined, the word “SAVE” will be displayed. To save the program, press the “OK” key to confirm.
- If the program is not to be saved, so that any previously user defined program is not overwritten, press the left “◀” arrow key. The screen will revert back to the Program Selection screen.





RADIATOR CONNECTED TO A CENTRAL CLOCK BY WIRE, OR WIRELESSLY CONNECTED TO AN LVI TOUCH E3

- When connected to a wired programmer, the Auto mode must be selected on the radiator so that it follows the orders of the programmer.

NOTE: Preset program d1 must be selected

















WIRED 2 ORDER PROGRAMMER (Picture 4A)

AUTOMATIC MODE

-  Comfort mode/temperature is active. The , in section 1 of the LCD display, is constantly displayed.
-  Reduced mode/temperature is active. The , in section 9 of the LCD display, blinks and the  symbol is constantly displayed.

WIRED 6 ORDER PROGRAMMER (Picture 4B)

AUTOMATIC MODE

-  Comfort mode/temperature is active. The , in section 1 of the LCD display, is constantly displayed.
-  Reduced mode/temperature is active. The , in section 9 of the LCD display, blinks and the  symbol is constantly displayed.
-  Frost protection mode/temperature is active. The , in section 9 of the LCD display, blinks, and the  symbol is constantly displayed.
-  Standby mode is active. The , in section 9 of the LCD display, blinks, and the  symbol is constantly displayed.
-  Comfort mode/temperature -1°C is active. The , in section 9 of the LCD display, blinks, and the  symbol is constantly displayed.
-  Comfort mode/temperature -2°C is active. The , in section 9 of the LCD display, blinks, and the  symbol is constantly displayed.



LVI TOUCH E3 (Picture 4C)

- When paired with a Touch E3, the radiator will follow all commands of the Touch E3, even if it Auto mode is not selected on the radiator.
- Please see the instructions supplied with the Touch E3 and section 4 of this manual on how to pair the radiator with the Touch E3.

OTHER FUNCTIONS

TIMER FUNCTION

The timer function allows you to override the programmed settings (temperature and operating mode) for a chosen period of time, starting from the moment that the timer function is activated.

- Move the frame cursor to the timer icon.
- Confirm your choice with the “OK” key.
- Set the desired temperature using the “+” and “-” keys and confirm with the “OK” key.
- Adjust the period using the “+” and “-” keys between 1 hour and 44 days. Confirm with the “OK” key.
- The  icon will start to blink and the desired temperature and hand  icon are displayed until the end of the set period.
- If you want to stop the timer before the end of the set period, select another mode using the left “◀” or right “▶” navigation key and confirm with the “OK” key.

FRONT PANEL TEMPERATURE LIMITATION

This power setting can be used to limit the output of the heating element in the front panel and as a consequence will limit the surface temperature of the front panel.

- Move the frame cursor to the power icon .
- Confirm your choice with the “OK” key.
- Use the “+” and “-” keys to change the output of the front panel from 100% (Index 3 in section 2 of the LCD - Factory setting) to 70% (Index 2 in section 2 of the LCD) or 55% (Index 1 in section 2 of the LCD) (corresponding to a maximum surface temperature of 90, 75 or 60°C) and confirm with the “OK” key.
- The thermostat will return to the “Comfort” mode.
- The display will then show in the right upper corner (section 2 of the LCD) the index corresponding to the maximum surface temperature of the front panel.

NOTE: When considering the permanent use of the radiator at 60°C or 75°C maximum, the following correction factor should be applied for the output.

INDEX IN SECTION 2	SURFACE TEMPERATURE	SINGLE PANEL	DOUBLE PANEL
1	~ 60°C max	~ 0.55	~ 0.80
2	~ 75°C max	~ 0.70	~ 0.90
3	~ 90°C max	1	1

E.g. A 1000 Watt single panel programmed for a maximum surface temperature of 75°C will deliver maximum 700 Watts. A 1000 Watt double panel programmed for a maximum surface temperature of 60°C will deliver maximum 800 Watts. These values should be considered when selecting the number and type of panels to cover the calculated heat losses.

KEY LOCK FUNCTION

Use the Key Lock function to prevent any changes to your settings (in a child's room, public area... etc)

- To activate the Key Lock function, first press and maintain the “OK” key and then simultaneously on the left “◀” and right “▶” navigation keys.
- The key  icon, in section 4 of the LCD display, will be displayed on the screen.
- Repeat the same procedure to unlock the keypad. This function is available in all operating modes.

BEHAVIOUR INDICATOR

This is the bar at the bottom of the LCD display that gives a visual indication of how much energy the current temperature setting is using i.e.

red = high

orange = medium

green = low energy consumption

As you increase the temperature setting, the behavior indicator “bar” in section 8 of the LCD display, will increase in length. The opposite applies when decreasing the temperature setting.

NOTE: The behaviour indicator is replaced by the program information bar when in Automatic mode.

4. PARAMETER MENU

The thermostat has a parameter menu. In order to enter this menu, press and hold the “OK” key for 6 seconds. At 3 seconds, the clock setting screen will appear, but continue to hold the “OK” key for the whole 6 second period until , in section 3 of the LCD display, and “rFi” is displayed on the screen.

Parameters can be selected using the left “◀” and right “▶” navigation keys. Once the required parameter is displayed, press the “OK” key. Modify the parameter settings with the “+” or “-” keys and confirm your adjustment with the “OK” key.

To exit the parameter menu, choose the parameter “END” and press the “OK” key.

DEFAULT VALUE & OTHER POSSIBILITIES

00 rFi: WIRELESS RADIO INITIALIZATION (PAIRING)

Press “OK” to enter this initialization sequence.

Select with “+” or “-” the radio communication type and confirm by pressing the “OK” key:

- **rF.un:** unidirectional communication – NOT USED
- **rF.bi:** bidirectional communication with an LVI Touch E3. The digital thermostat communicates state and power consumptions to the LVI Touch E3.

Then the backlight will switch off and the digits will cycle showing that the digital thermostat is waiting for a radio link signal from an LVI Touch E3 to be received (press “◀” to cancel radio initialization).

When the radio link signal is received, pairing is saved, then it will return to Auto mode.

NOTE: Pairing between the devices can be very quick where cycling of the digits may not be seen.

01 dEG: TYPE OF DEGREES DISPLAYED

Press “OK” to enter this parameter. Select with “+” or “-” and confirm by pressing the “OK” key:

°C = Celsius

°F = Fahrenheit

02 __. : CALIBRATION OF THE INTERNAL PROBE

The calibration must be done after 1 day working with the same setting temperature in accordance with the following description:

Put a thermometer in the room at 1.5m distance from the floor (like the thermostat) and check the real temperature in the room after 1 hour.

When you enter the calibration parameter screen the actual temperature value is displayed.

To enter the value shown on the thermometer, use the “-” or “+” keys to enter the real value. At this point the hand  icon, in section 12 of the LCD display, will be displayed and the value will blink.

Press the “OK” key to confirm and save. If you need to erase a calibration already saved use the “-” or “+” keys to alter the value, even just by 1°C, then press the left “◀” navigation key. The hand symbol will disappear and the factory calibrated temperature reading will be displayed.

NOTE: Only the heating elements managed by the thermostat must be used during the calibration process. Do not have a secondary heat source in the same room for a period of 24 hours before hand.

03 SrC : SEQUENTIAL CONTROL OF FRONT AND BACK PANEL

Press the “OK” to enter this parameter. Select with “+” or “-” and confirm by pressing the “OK” key:

no: Sequential control function disabled (Front=Back).

YES: Sequential control function enabled. Heat output is prioritized to the front panel to maximize radiant heat. Thus, the “back” heating element will activate if the temperature is one degree below the set point, acting as a booster.

NOTE: The rear panel temperature can be considerably lower than the front panel when this function is enabled.

04 SOFTWARE VERSION

Displays the software version of the digital thermostat.

05 Wind: OPEN WINDOW DETECTION (the text “Wind” is displayed)

Press the “OK” key to enter this parameter. Select with “+” or “-” and confirm by pressing the “OK” key:

no: open window detection function disabled.

YES: open window detection function enabled.

The  in section 13 of the LCD display, is constantly displayed.

This function will switch the radiator from any active mode to “Frost Protection” mode when an open window is detected (room temperature drops by more than 2°C in less than 10 minutes). The open window icon  will start to blink, and continue to blink as long as the function is active.

To return to the previous or automatic mode, press the “OK” key twice. If no manual intervention has been detected, the radiator will check automatically, after 30 minutes, if the room temperature has increased (window has been closed) and if so, return automatically to the previous or automatic operation mode.

06 ItCS: ADAPTIVE START

Press the “OK” key to enter this parameter. Select with “+” or “-” and confirm by pressing the “OK” key:

no: adaptive start function disabled. Heating up to reach the Comfort set temperature will start at the programmed time.

YES: adaptive start function enabled. Heating up will start at the predicted optimal time to reach the Comfort set temperature at the programmed time.

NOTE: Heating start times will vary for each heating period when this function is enabled.

07 SLA: (NOT USED)

Factory set to “no” and must not be altered.

08 CLr: FACTORY SETTING

Press and hold the “OK” key for 6 seconds to reset Set point temperatures and all user parameters in this menu to factory default settings.

NOTE: Pairing with the Touch E3 will be lost.

The screen will go blank, the LCD screen will illuminate and all segments will be displayed for a few seconds, then disappear, before displaying the software version. The product will then enter into time setting mode. If the time is not set within 60 seconds, the time will be set to the default values of 00:00 and Day 1. The “Comfort” mode screen will appear.

09 End: EXIT THE PARAMETER MENU

Press the “OK” key to exit installation parameter menu and return to normal operation.

5. MAINTENANCE, REPAIR AND DISPOSAL

- **WARNING:** Disconnect electrical supply before carrying out any maintenance activity.
- The product should be cleaned using a soft damp cloth. Do NOT use chemical or abrasive cleaners as they will damage the surface finish.
- The radiator is equipped with overheat protection that cannot be reset (melt fuse). This overheat protection disconnects the current if the radiator becomes too hot (e.g. when covered).
- If the supply cord is damaged, it must be replaced by the manufacturer, a service agent or similar qualified persons in order to avoid a hazard.
- The radiator is filled with an exact amount of environmental friendly vegetable oil. Any repairs that require the radiator to be opened shall therefore only be carried out by the manufacturer or an approved agent.
- In case of leakage contact the manufacturer or service agent.
- When the radiator reaches the end of its service life follow the regulations concerning the disposal of oil.

6. WARRANTY

The product is covered by a 10 years warranty except for the electrical and electronic components that are covered by a 2 year warranty.

7. TECHNICAL CHARACTERISTICS

ENVIRONMENTAL: - Operating temperature - Storage temperature	-30°C to +50°C -30°C to +70°C
SETTING TEMPERATURE RANGE - Comfort mode - Reduced mode - Frost protection mode	+5.5°C to +30.0°C, must be higher than the reduced mode setting. +5.0°C to +19.0°C, must be lower than the comfort mode setting. +5.0°C to +10.0°C.
ELECTRICAL INSULATION	Class II
ELECTRICAL PROTECTION	• IP44.
POWER SUPPLY	230 VAC – 50 Hz
DIRECTIVES & STANDARDS: The product has been designed to comply with the following Directives and Standards.	<ul style="list-style-type: none"> • EN 60730-1 • EN 60335-1 • EN 60335-2-30 • EN 62233 • EN 55014-1 • EN 55014-2 • EN 61000-3-2 • EN 61000-3-3 • EN 60529 • LV Directive 2006/95/EC • EMC Directive 2004/108/EC • R&TTE Directive 1999/5/EC • RoHS Directive 2002/95/E • ECO Directive 2009/125/EC
CERTIFICATES	<ul style="list-style-type: none"> • NF Electricité Sécurité • NF Electricité Performance *** (600mm high only)

Model identifier(s): YALI z 3 xx xxx 21 230 yy 2

where “z” may be P or R, “x” may be any character, and “yy” is the rated power in kW multiplied by 10, rounded to zero decimal places.

Item	Symbol	Value	Unit	Item	Unit
Heat Output				Type of heat output, for electric storage local space heaters only	
Nominal heat output where “yy” = 05	P_{nom}	0.50	kW	manual heat charge control with integrated thermostat	N.A.
Nominal heat output where “yy” = 08	P_{nom}	0.75	kW	manual heat charge control with room and/or outdoor temperature feedback	N.A.
Nominal heat output where “yy” = 10	P_{nom}	1.00	kW	electronic heat charge control with room and/or outdoor temperature feedback	N.A.
Nominal heat output where “yy” = 13	P_{nom}	1.25	kW	fan assisted heat output	N.A.
Nominal heat output where “yy” = 15	P_{nom}	1.50	kW	Type of heat output/room temperature control	
Nominal heat output where “yy” = 20	P_{nom}	2.00	kW	single stage heat output and no room temperature control	no
Minimum heat output (indicative)	P_{min}	N.A.	kW	two or more manual stages, no room temperature control	no
Maximum continuous heat output where “yy” = 05	$P_{max,c}$	0.50	kW	with mechanic thermostat room temperature control	no
Maximum continuous heat output where “yy” = 08	$P_{max,c}$	0.75	kW	with electronic room temperature control	no
Maximum continuous heat output where “yy” = 10	$P_{max,c}$	1.00	kW	electronic room temperature control plus day timer	no
Maximum continuous heat output where “yy” = 13	$P_{max,c}$	1.25	kW	electronic room temperature control plus week timer	yes
Maximum continuous heat output where “yy” = 15	$P_{max,c}$	1.50	kW	Other control options	
Maximum continuous heat output where “yy” = 20	$P_{max,c}$	2.00	kW	room temperature control, with presence detection	no
Auxiliary electricity consumption				room temperature control, with open window detection	yes
At nominal heat output	e_{lmax}	0.00	kW	with distance control option	yes
At minimum heat output	e_{lmin}	N.A.	kW	with adaptive start control	yes
In standby mode	e_{lSB}	<0.001	kW	with working time limitation	no
				with black bulb sensor	no
Contact details		Rettig UK Ltd, Eastern Avenue, Team Valley, Gateshead, Tyne & Wear, NE11 0PG, United Kingdom			

